

Barrierefreie Schwellen für Eingangs-, Fenster- und Hebeschiebetüren  
mit sicherem Schutz vor Feuchteschäden

# Integriertes lineares Flächen- entwässerungssystem heroyal DS

**heroyal**

## Drainagesystem

Erstklassige Materialien, technische Perfektion bis ins Detail und eine große Vielfalt von Gestaltungsmöglichkeiten zeichnen die effiziente Systemtechnik von heroal aus. Das sind Vorteile, die überzeugen. Seit Jahrzehnten ist heroal mit innovativen Lösungen aus Aluminium und Aluminium-Verbundmaterialien für die Gebäudehülle der zuverlässige Partner für Architekten, Bauherren und Verarbeiter.

Planer schätzen die Vielfalt der Gestaltungsmöglichkeiten, Bauherren können ihre individuellen Wünsche mit einem zuverlässigen System verwirklichen und unsere Partner profitieren von den wirtschaftlichen und effizienten heroal Systemlösungen.

Um barrierefreie Schwellen für Eingangs-, Fenster- und Hebeschiebetüren zu realisieren und gleichzeitig vor Feuchtschäden im Innenbereich zu schützen, hat heroal das Drainagesystem heroal DS entwickelt. Die systemsichere Lösung führt das Oberflächenwasser rückstaufrei ab und erfüllt die Anforderungen an das Barrierefreie Bauen nach DIN 18040-1 und DIN 18040-2.

Entdecken Sie das integrierte lineare Flächenentwässerungssystem heroal DS!



### heroal DS

Integriertes lineares Flächenentwässerungssystem

Seite 4

### heroal DS

Barrierefreie Schwellen und Schutz vor Feuchtschäden

Seite 5

### heroal DS für heroal Türsysteme

Systemlösung mit Null-Barriere

Seite 6

### heroal DS für heroal Fenstersysteme

Barrierefreie Systemlösung

Seite 8

### heroal DS für heroal Hebe-Schiebesysteme

Großflächige barrierefreie Systemlösung

Seite 10

# heroal DS

## Integriertes lineares Flächenentwässerungssystem



Um barrierefreie Schwellen zu realisieren und gleichzeitig vor Feuchteschäden im Innenbereich zu schützen, müssen besondere Maßnahmen getroffen werden.

Eine systemsichere Lösung ist der Einsatz eines Drainagesystems, welches das anfallende Oberflächenwasser rückstaufrei abführt. Für die Wahl der richtigen Drainage ist neben der zu erwartenden Regenmenge auch die Ausführung des äußeren Belags ein wichtiger Faktor, um eine notwendige Flächenentwässerung für die einwandfreie Wasserabfuhr zu planen.

Das innovative Drainagesystem heroal DS bietet Bauherren, Planern und Architekten Planungssicherheit, Kombinationsvielfalt und gewerksübergreifende Systemlösungen:

- » Lösungen für alle großflächigen Öffnungen in den Produktbereichen Eingangs-, Fenster- und Hebe-Schiebetüren
- » Kombinationsvielfalt zwischen den heroal Systemen gewährleistet Planungssicherheit
- » problemlose Baukörperintegration im Neubau und in der Renovierung
- » anfallendes Oberflächenwasser wird rückstaufrei abgeführt
- » Ablaufleistung bei Standard DN 50 von ca. 0,8 l/s
- » frei positionierbare Stellfüße für punktuelle Lasten bis zu 1,5 t
- » hochwertige Edelstahlabdeckung in verschiedenen Designvarianten

### Systemkomponenten Drainagesystem

1. Drainageprofil
2. Drainagerost-Edelstahl
3. Endkappe Drainageprofil
4. Abdeckprofil
5. Stellfüße
6. Schraubstützen, 3-teilig, DN 50
7. Rohrbogen 87°, DN 50
8. EPDM-Dichtbahnen

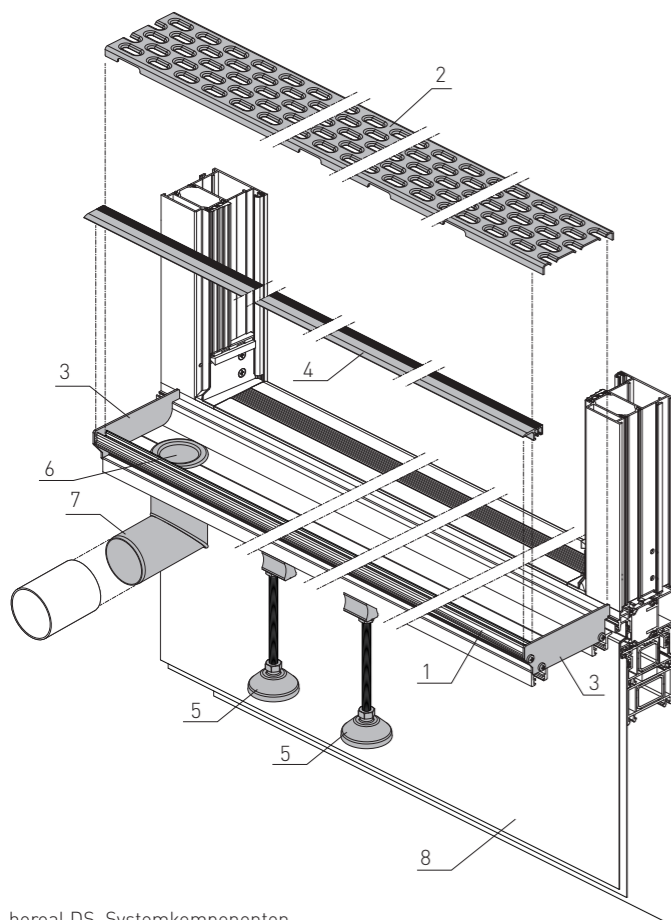

heroal DS, Systemkomponenten

# heroal DS

## Barrierefreie Schwellen und Schutz vor Feuchteschäden

### Gesetzliche Vorgaben und Anforderungen

Sowohl in der DIN 18040-1 für öffentliche Bereiche als auch in der DIN 18040-2 für barrierefreie Wohnungen, werden ausdrücklich stufenlose Schwellenlösungen gefordert. Nur in Ausnahmefällen ist, sofern nicht anders realisierbar, eine maximale Bauhöhe von 20 mm zulässig. Der Gesetzgeber unterstützt diese normativen Vorgaben durch eine Ergänzung des KfW Kreditprogramms 159, „altersgerecht Umbauen“, und fördert u.a. barrierefreie Haus- und Wohnungseingangstüren. Grundlagen der Förderungen kommen hier aus der DIN 18040-2 für Ein- und Zweifamilienhäuser sowie Wohnungen.

Die Null-Barriere ermöglicht das freie Passieren des Eingangselements ohne Einschränkung durch die oftmals notwendigen Schwellenvarianten, die technisch nicht vermeidbar sind, um eine Basisdichtheit zu garantieren.

### Drainagesystem heroal DS

heroal bietet für diese gesetzlichen Vorgaben systemübergreifende Lösungen für alle großflächigen Öffnungen in den Produktbereichen Eingangs-, Fenster- und Hebe-Schiebetüren.

Die optimale und innovative Lösung um barrierefreie Schwellen zu realisieren und vor Feuchteschäden im Innenbereich zu schützen, bietet das Drainagesystem heroal DS. Kern dieser Entwicklung sind neuentwickelte Basis- und Anschlussprofile zur Abdichtung im unteren Baukörperanschluss, welche den Anschluss des linearen entwässernden Drainagesystems ermöglichen.

Dieses führt das anfallende Oberflächenwasser mit bis zu 0,8 l/s rückstaufrei unter einer hochwertigen Edelstahlabdeckung ab. Klipsbare Basis- und Anschlussprofile am unteren Anschluss der Öffnungselemente beinhalten eine Aufnahme für die Anschlussfolie, welche die Bauwerksabdichtung gewährleistet. Unabhängig von der Öffnungsart ist das innovative Drainagesystem heroal DS die Lösung für alle großflächigen Öffnungen – sowohl im Neubau als auch in der Renovierung.

Die Kompatibilität der heroal Systeme gewährleistet einen systemübergreifenden Einsatz des Drainagesystems in heroal Fenster-, Tür- und Hebe-Schiebesystemen. Das Drainagesystem heroal DS ist eine flankierende Maßnahme nach RAL und DIN 18198-9. Es ist nicht als Gebäude-/Gebäudeoberflächenentwässerung nach DIN 1986-100 und DIN EN 12056 einsetzbar.

Um das Gebäude/die Gebäudeoberflächen sowie befestigte Flächen vor den Elementen zu entwässern, sind weitere geeignete Flächenentwässerungssysteme erforderlich. Es ist darauf zu achten, dass angrenzende Flächen mit einem Gefälle entgegen der im Gebäude integrierten Öffnungselemente versehen werden. Je nach Elementeinbaulage sind darüber hinaus weitere Maßnahmen (z. B. Vordach) zum Schutz vor eindringendem Wasser notwendig.

### Einbau, Wartung und Pflege

Weitere bautechnische Maßnahmen für eine weiterführende Flächenentwässerung, Anschluss der Drainage an das geplante oder bereits vorhandene Regenwassersystem mit Rückstauklappe, sind mit den ausführenden Herstellern der angrenzenden Gewerke sowie vorab mit den ausschreibenden Stellen unbedingt abzustimmen.

Das heroal Drainagesystem wird aus hochwertigem Aluminium und Edelstahl hergestellt. Diese Materialien zeichnen sich durch erhöhte Beständigkeit gegen Korrosion und Säuren aus.

Um das ästhetische Erscheinungsbild des heroal Drainagesystems dauerhaft zu erhalten, empfiehlt sich eine regelmäßige Reinigung und Pflege. Bei einer schwächer frequentierten Umgebung in Abständen von 6-12 Monaten, bei stärker frequentierten Umgebung in Abständen von 3-6 Monaten.

## heroal DS für heroal D 72

Systemlösung mit Null-Barriere



### Systemeigenschaften

- » barrierefrei oder Null-Barriere Systemlösungen gemäß DIN 18040
- » freies Passieren von Eingangselementen ohne Einschränkung
- » unabhängig von der Öffnungsart, innen oder außen öffnend, mit umlaufenden Flügelrahmen oder Sockelprofil ausführbar
- » absenkbare Bodentürdichtung im unteren Türabschluss garantiert eine optimale Dichtheit
- » problemlose Baukörperintegration im Neubau und in der Renovierung
- » minimale Einbauhöhe von 46 mm, punktuelle Ablaufhöhe von 140 mm und eine Ablaufleistung bei Standard DN 50 von ca. 0,8 l/s
- » systemkompatibel mit den Türsystemen:
  - heroal D 72
  - heroal D 72 RL
  - heroal D 72 CL

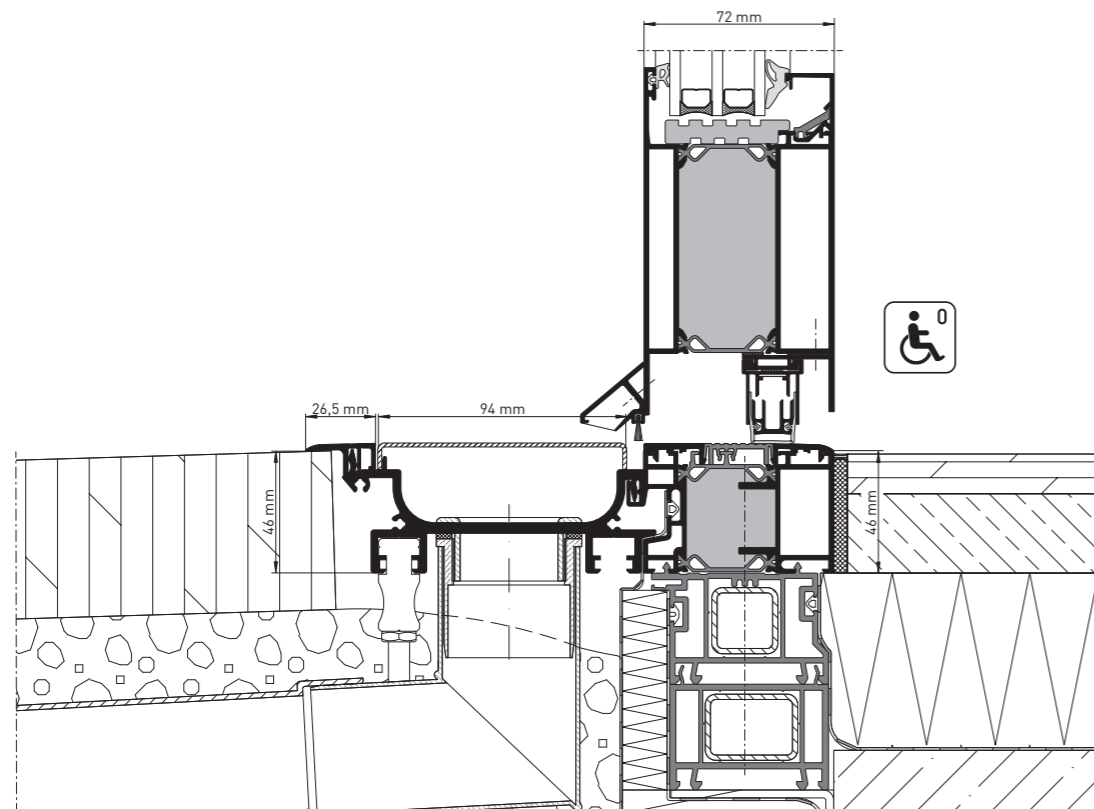
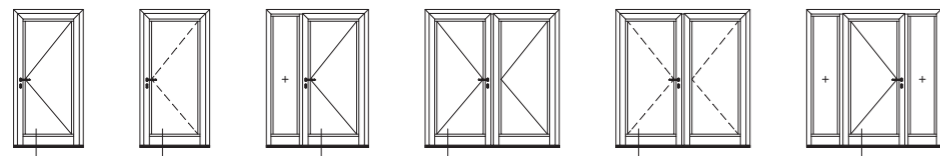

heroal D 72 mit heroal DS, Schnittdarstellung

## heroal DS für heroal D 92 UD

Systemlösung mit Null-Barriere



### Systemeigenschaften

- » barrierefreie Systemlösungen gemäß DIN 18040
- » freies Passieren von Eingangselementen ohne Einschränkung
- » umlaufende Dichtungsebene im Element- und Flügelrahmen garantieren eine optimale Dichtheit
- » problemlose Baukörperintegration im Neubau und in der Renovierung
- » minimale Einbauhöhe von 46 mm, punktuelle Ablaufhöhe von 140 mm und eine Ablaufleistung bei Standard DN 50 von ca. 0,8 l/s
- » systemkompatibel mit dem Türsystem heroal D 92 UD

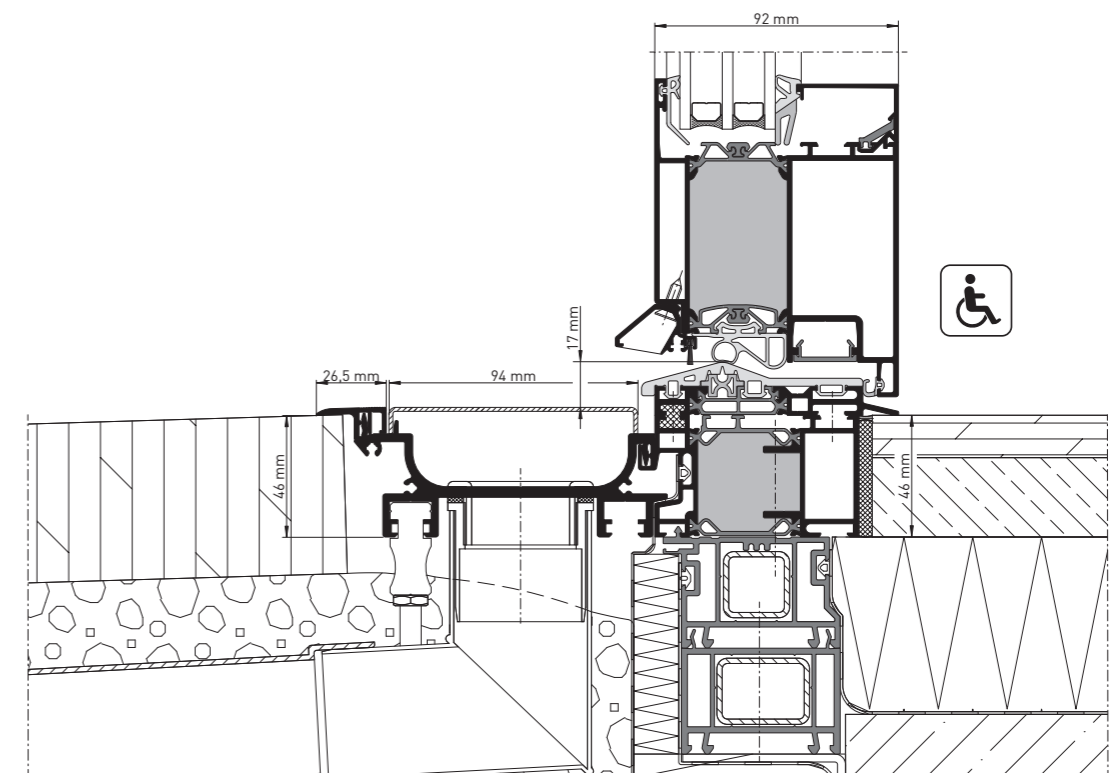
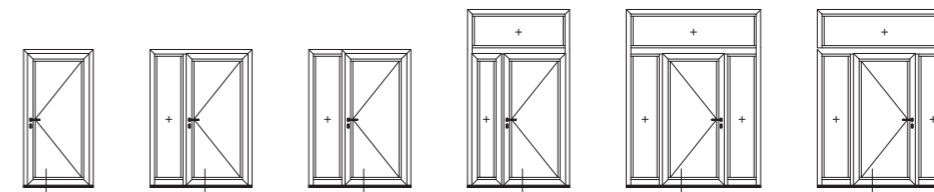

heroal D 92 UD mit heroal DS, Schnittdarstellung

## heroal DS für heroal W 72

Barrierefreie Systemlösung



### Systemeigenschaften

- » barrierefreie Systemlösungen gemäß DIN 18040
- » freies Passieren von großflächigen Fensterelementen ohne Einschränkung
- » unabhängig von der Öffnungsart, in Kombination mit innen öffnenden Drehkipp- (DK), Dreh- (D) und Stulpelementen ausführbar
- » umlaufende Dichtungsebenen im Element- und Flügelrahmen garantieren eine optimale Dichtheit
- » problemlose Baukörperintegration im Neubau und in der Renovierung
- » minimale Einbauhöhe von 46 mm, punktuelle Ablaufhöhe von 140 mm und eine Ablaufleistung bei Standard DN 50 von ca. 0,8 l/s
- » systemkompatibel mit den Fenstersystemen:
  - heroal W 72
  - heroal W 72 RL
  - heroal W 72 CL
  - heroal W 72 i

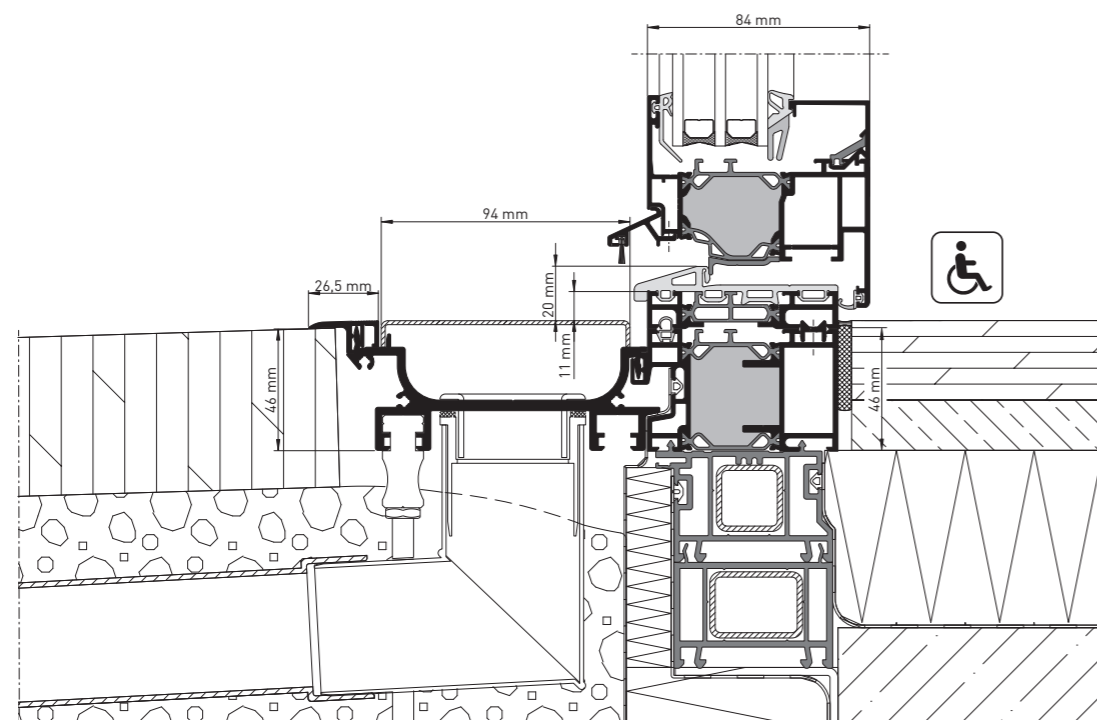
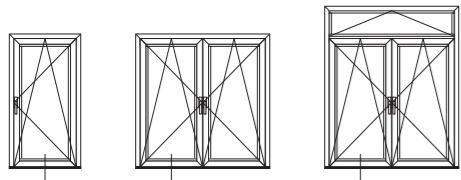

heroal W 72 mit heroal DS, Schnittdarstellung

## heroal DS für heroal W 77

Barrierefreie Systemlösung



### Systemeigenschaften

- » barrierefreie Systemlösungen gemäß DIN 18040
- » freies Passieren von großflächigen Fensterelementen ohne Einschränkung
- » unabhängig von der Öffnungsart, in Kombination mit innen öffnenden Drehkipp- (DK), Dreh- (D) und Stulpelementen ausführbar
- » umlaufende Dichtungsebenen im Element- und Flügelrahmen garantieren eine optimale Dichtheit
- » problemlose Baukörperintegration im Neubau und in der Renovierung
- » minimale Einbauhöhe von 46 mm, punktuelle Ablaufhöhe von 140 mm und eine Ablaufleistung bei Standard DN 50 von ca. 0,8 l/s
- » systemkompatibel mit den Fenstersystemen:
  - heroal W 77
  - heroal W 77 i

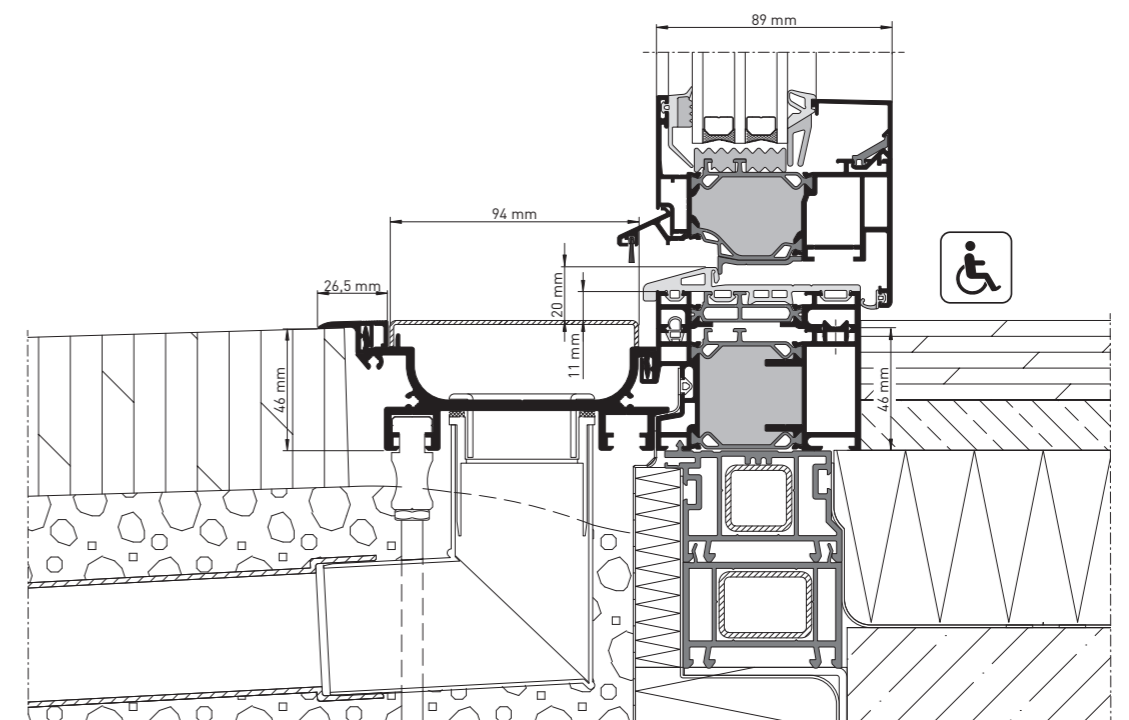
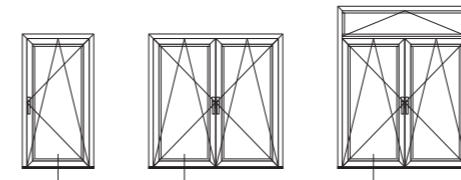

heroal W 77 mit heroal DS, Schnittdarstellung

## heroal DS für heroal S 77

Großflächige barrierefreie Systemlösung



### Systemeigenschaften

- » barrierefreie Systemlösungen gemäß DIN 18040
- » freies Passieren von großflächigen Hebe-Schiebeelementen ohne Einschränkung
- » unabhängig von der Öffnungsart, in Kombination mit zwei- oder dreispurigen Hebe-Schiebeelementen ausführbar
- » umlaufende Dichtungsebenen im Element- und Flügelrahmen garantieren eine optimale Dichtheit
- » problemlose Baukörperintegration im Neubau und in der Renovierung
- » minimale Einbauhöhe von 92 mm, punktuelle Ablaufhöhe von 140 mm und eine Ablaufleistung bei Standard DN 50 von ca. 0,8 l/s
- » systemkompatibel mit den Hebe-Schiebesystemen:
  - heroal S 77
  - heroal S 77 SC
  - heroal S 77 HI

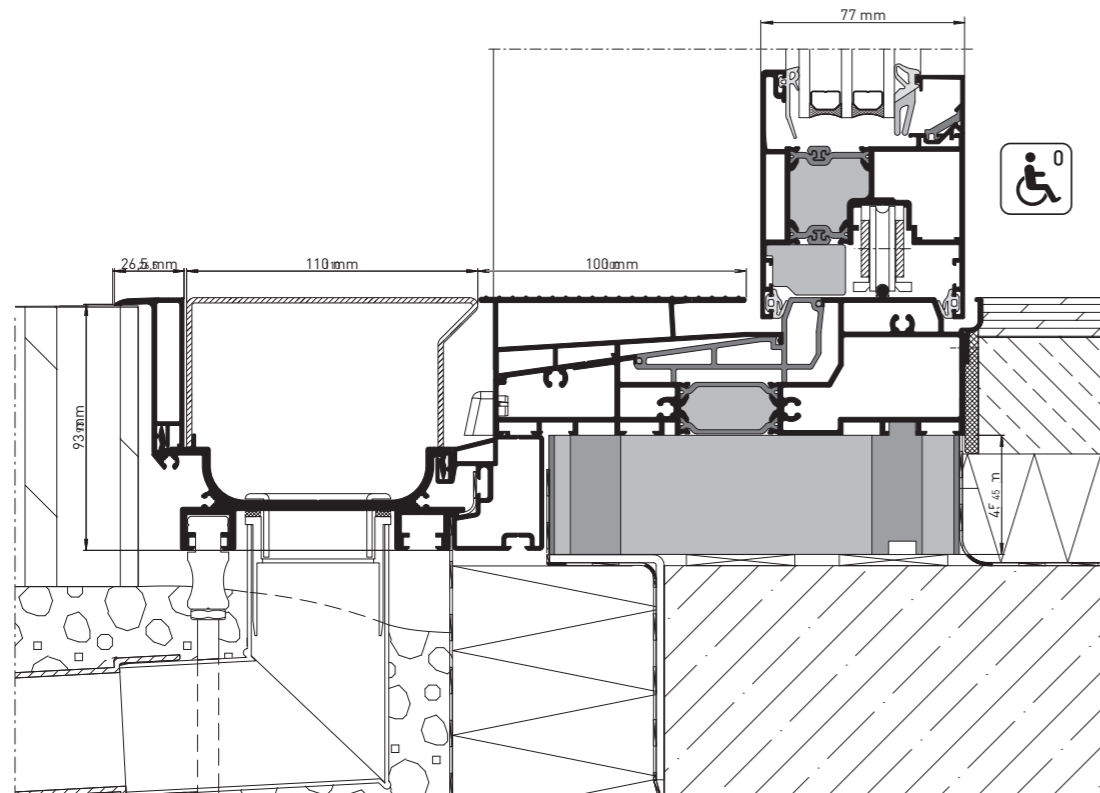
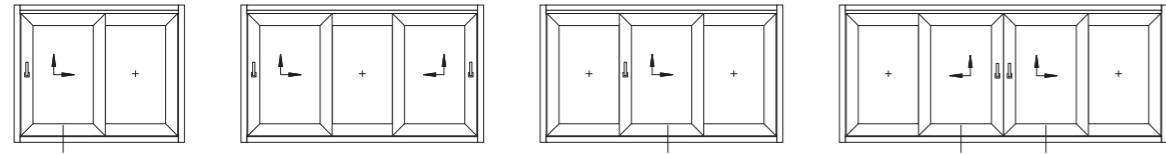

heroal S 77 mit heroal DS, barrierefrei nach DIN 18040, Schnittdarstellung

## heroal DS für heroal S 77 SL

Großflächige barrierefreie Systemlösung

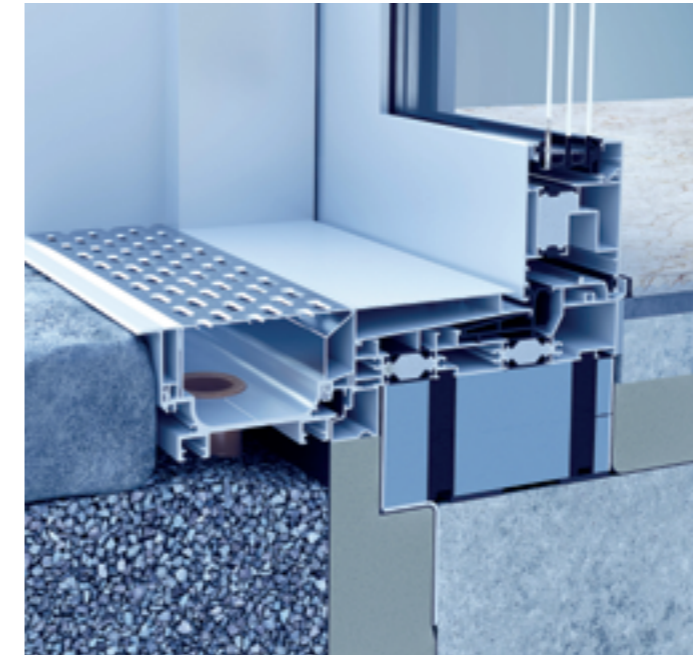

### Systemeigenschaften

- » barrierefreie Systemlösungen gemäß DIN 18040
- » freies Passieren von großflächigen Hebe-Schiebeelementen ohne Einschränkung
- » unabhängig von der Öffnungsart, in Kombination mit 1- oder 2-flügeligen Hebe-Schiebeelementen mit Monorail ausführbar
- » umlaufende Dichtungsebenen im Element- und Flügelrahmen garantieren eine optimale Dichtheit
- » problemlose Baukörperintegration im Neubau und in der Renovierung
- » minimale Einbauhöhe von 80 mm, punktuelle Ablaufhöhe von 140 mm und eine Ablaufleistung bei Standard DN 50 von ca. 0,8 l/s
- » systemkompatibel mit den Hebe-Schiebesystemen:
  - heroal S 77 SL/SC
  - heroal S 77 SL
  - heroal S 77 SL/HI
  - heroal S 77 SL/CC

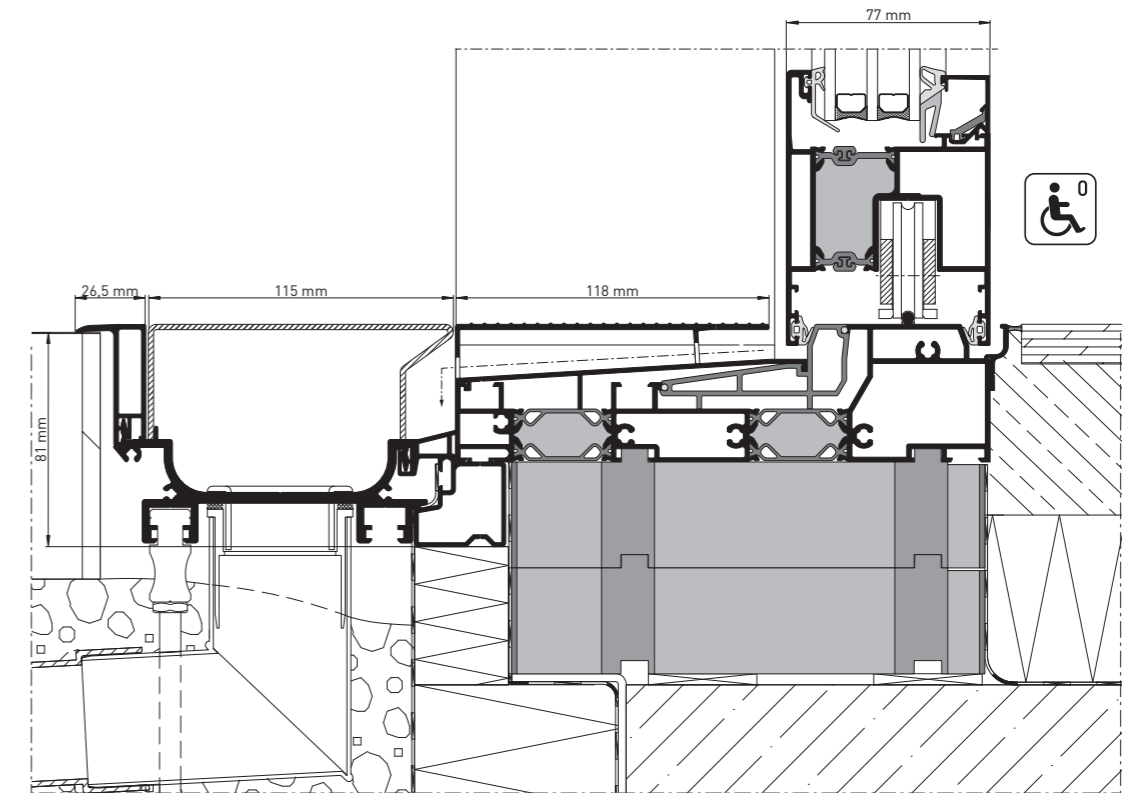
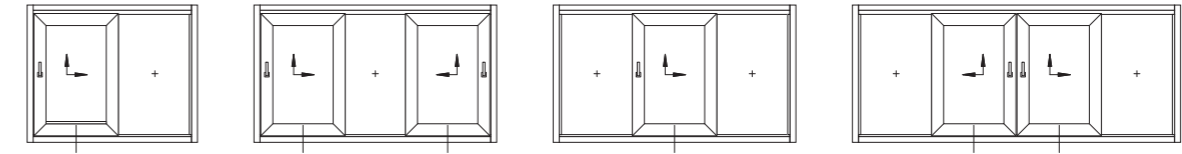

heroal S 77 SL mit heroal DS, barrierefrei nach DIN 18040, Schnittdarstellung

# heroal



*simply better spaces for life*

Als Hersteller von Aluminium-Systemlösungen für Rollläden, Sonnenschutz, Rolltore, Fenster, Türen, Schiebetüren, Fassaden und Überdachungen zählt heroal international zu den Marktführern und ist weltweit am Bau hochwertiger Gebäude im Wohn- und Objektbau beteiligt. heroal Produkte werden in Deutschland entwickelt und gefertigt und zeichnen sich durch höchste Qualität und beste Leistungseigenschaften aus. Dadurch leisten die innovativen Systemlösungen einen Beitrag zu mehr Nachhaltigkeit, Sicherheit, Komfort und architektonischer Freiheit für die Bauvorhaben von heute und morgen und überzeugen durch eine einfache und effiziente Planung und Verarbeitung durch heroal Fachpartner.

Rollläden | Sonnenschutz | Rolltore | Fenster | Türen | Schiebetüren | Fassaden | Überdachungen

**heroal – Johann Henkenjohann GmbH & Co. KG**

Österwieher Str. 80 | 33415 Verl (Germany) | Tel. +49 5246 507-0 | Fax +49 5246 507-222 | [www.heroal.de](http://www.heroal.de)

Artikel-Nr. 88134.00.01 | 06.2024