

Beste Leistungseigenschaften für stark frequentierte
Eingangsbereiche, Flucht- und Rettungswege

Objekttürsystem heroal D 72



heroal

Objekttürsystem

Erstklassige Materialien, technische Perfektion bis ins Detail und eine große Vielfalt von Gestaltungsmöglichkeiten zeichnen die effiziente Systemtechnik von heroal aus. Das sind Vorteile, die überzeugen. Seit Jahrzehnten ist heroal mit innovativen Lösungen aus Aluminium und Aluminium-Verbundmaterialien für die Gebäudehülle der zuverlässige Partner für Architekten, Bauherren und Verarbeiter.

Planer schätzen die Vielfalt der Gestaltungsmöglichkeiten, Bauherren können ihre individuellen Wünsche mit einem zuverlässigen System verwirklichen und unsere Partner profitieren von den wirtschaftlichen und effizienten heroal Systemlösungen.

Das System heroal D 72 bietet funktionale Vielseitigkeit und anspruchsvolle Designvarianten, erfüllt höchste Ansprüche an die Wärmedämmung und wird maximalen statischen Anforderungen gerecht. Mit dem geprüften und sicheren heroal System lassen sich alle gängigen Öffnungsarten inklusive Automatiktüranlagen sowie einbruchhemmende Türen – auch mit Fluchttürfunktion – realisieren.

Entdecken Sie die Vielfalt des Objekttürsystems heroal D 72!



heroal D 72

Objekttürsystem für stark frequentierte Eingangsbereiche

Seite 4

Bauformen und Öffnungsarten

Seite 5

Barrierefreie Schwellenlösungen

Seite 6

Fassadenintegration

Seite 8

heroal Technologien

Seite 10

Fähigkeit zur Freigabe

Seite 12

Systemmaße und Systemeigenschaften

Seite 13

Service

Seite 14

heroal D 72

Objekttürsystem für stark frequentierte Eingangsbereiche

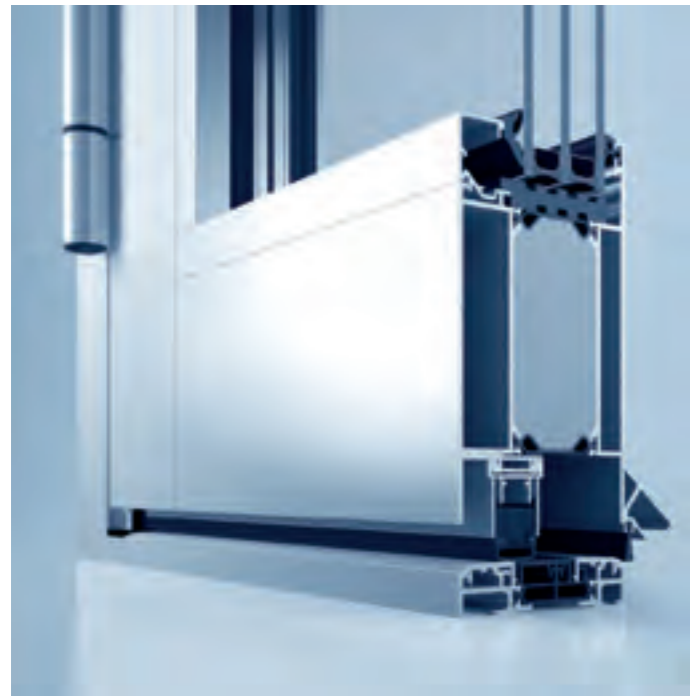

Das Türsystem heroal D 72 bietet funktionale Vielseitigkeit mit vielen Öffnungsarten bei heroal typischen Leistungseigenschaften. Mit dem geprüften und zertifizierten heroal System lassen sich alle gängigen Öffnungsarten inkl. geprüfter Flucht- und Rettungswege (nach DIN EN 179/1125), Automatiktüranlagen, Fingerschutztüren sowie einbruchhemmende Türen – auch mit Fluchttürfunktion – realisieren.

Systemmaße und Leistungseigenschaften

- » Bautiefe: 72 mm (Rahmen/Sprossen), 65-72 mm (Flügel)
- » variable Ansichtsbreiten: Rahmen 60-250 mm, Flügel 56-124 mm, Sprossen 70-254 mm
- » minimalste kombinierbare Ansichtsbreite: 145 mm
- » max. Flügelbreite/-höhe: 1.400 mm/3.000 mm
- » max. Flügelgewicht: 180 kg
- » max. Glas-/Füllungsstärke: Rahmen bis 54 mm, Flügel bis 68 mm (Glas) und 72 mm (Füllung)
- » Wärmedämmung: $U_i > 1,7 \text{ W/m}^2\text{K}$ (erfüllt alle Anforderungen des GEG 2020)
- » Luftdurchlässigkeit: 4
- » Schlagregendichtheit: bis E900
- » Windlastwiderstand: C4
- » Schallschutz: bis $R_w=43 \text{ dB}$
- » zertifizierte Einbruchhemmung bis Widerstandsklasse RC 3
- » Stoßfestigkeit: Klasse 4
- » Bedienkräfte: Klasse 2
- » mechanische Festigkeit: Klasse 3
- » Dauerfunktion: bis Klasse 8
- » Differenzklimaverhalten: Klasse 2 (d/e)
- » erfüllt Anforderungen zur Tragfähigkeit von Sicherheitseinrichtungen
- » patentierter verzughemmender Profilverbund

Gestaltungsvarianten und Design

- » Öffnungsarten: Ein- und mehrteilige Anschlagtüren mit Seitenteil und Oberlichtern, Gegentakt-, Halbpendel-, Stulp- und Automatiktüren
- » Formelemente ein- und mehrteilig mit Seitenteil oder Oberlicht als Stich-, Rund- und Korbogen
- » Designvariante heroal D 72 PF „Panel Fixed“ mit festem Anschlag, keine Glasleiste notwendig
- » Designvariante heroal D 72 PF EM es FüF oder bs FüF für die besonders einfache und effiziente Fertigung und Montage „Easy Mount“
- » Flügelrahmen umlaufend, mit Sockel, ein- und beidseitig FüF
- » Flügelvarianten innen-/ außen flächenbündig und flächenversetzt
- » systemkompatibles Fenstersystem: heroal W 72
- » integrierbar in das Fassadensystem heroal C 50 und C 50 HI
- » hochwertige Farbgestaltung mit heroal hwr-Pulverbeschichtung, heroal SD Oberflächendesigns und Les Couleurs® Le Corbusier

Bauformen und Öffnungsarten

Flexible Gestaltung für alle Anforderungen

Einflügelige Elemente

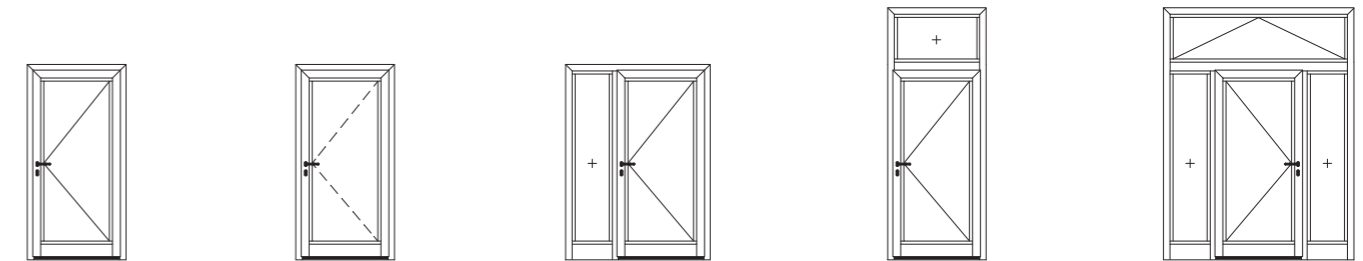

Zweiflügelige Elemente

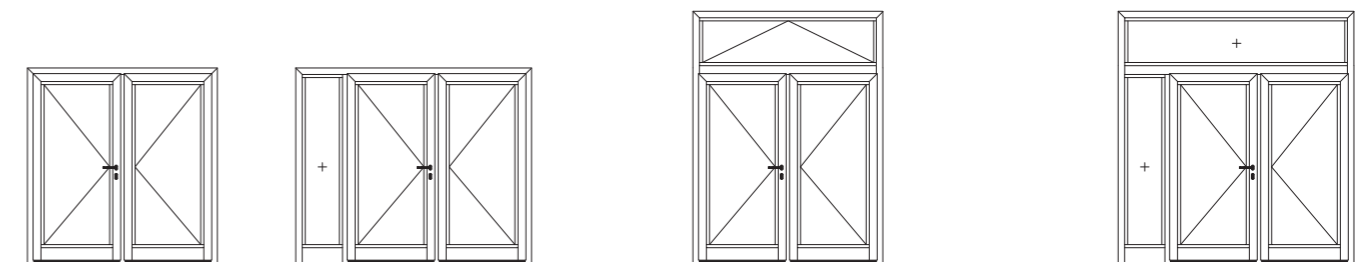

Gegentakttür

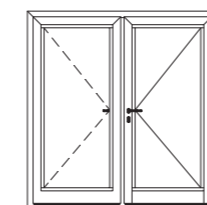

Halbpendeltür

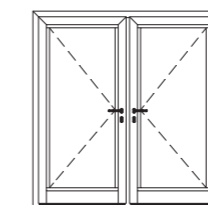

Fingerschutztür

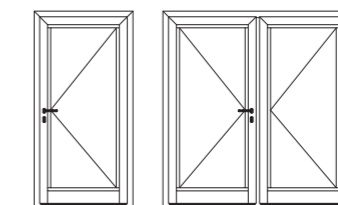

Automatiktür

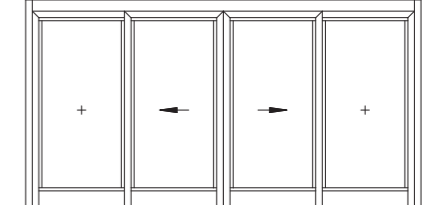

Ein- und zweiflügelige Formelemente

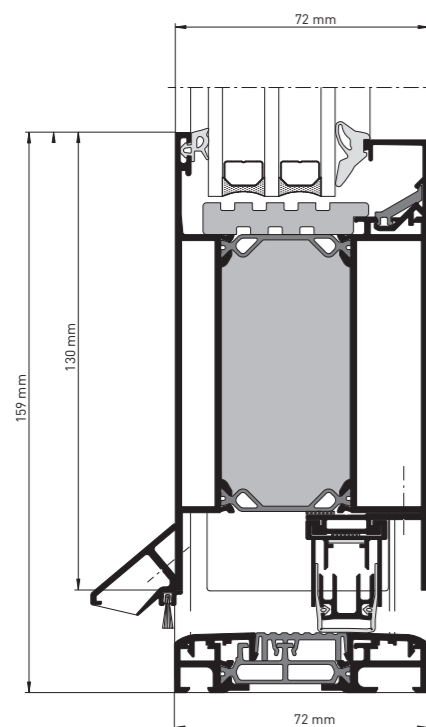
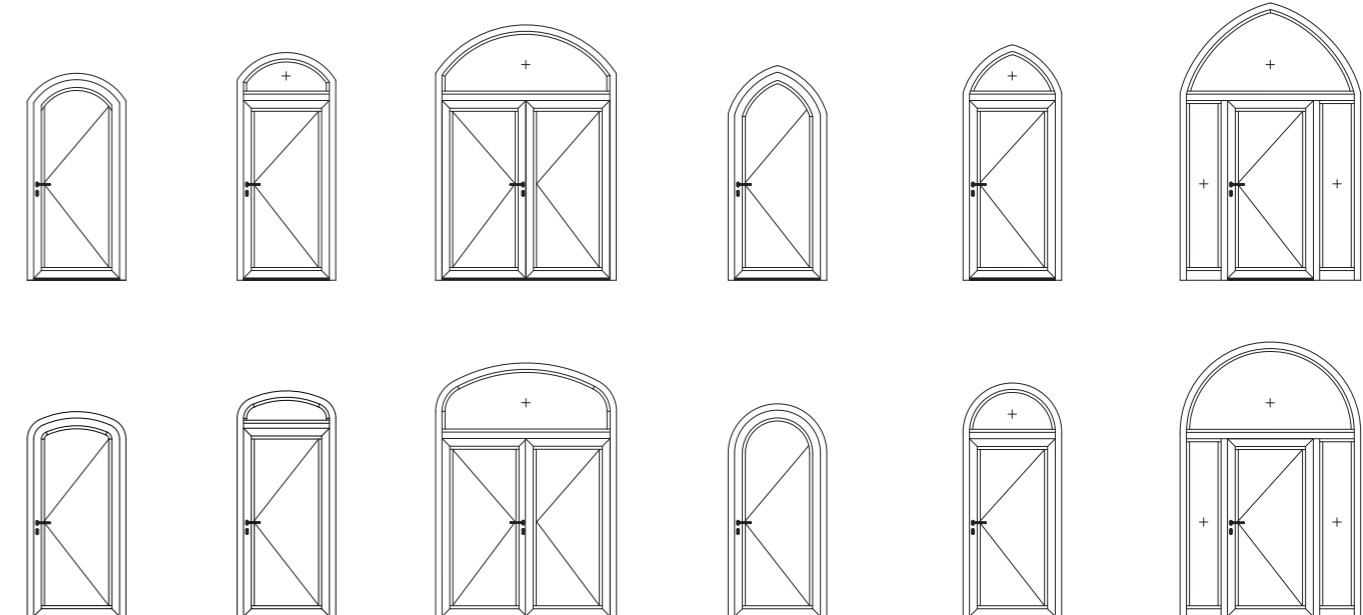

heroal D 72, Schnittdarstellung

Barrierefreie Schwellenlösungen

Für alle Anforderungen und Einsatzbereiche

Sowohl in der DIN 18040-1 für öffentliche Bereiche als auch in der DIN 18040-2 für barrierefreie Wohnungen werden ausdrücklich stufenlose Schwellenlösungen gefordert. Nur in Ausnahmefällen ist, sofern nicht anders realisierbar, eine maximale Bauhöhe von 20 mm zulässig. Der Gesetzgeber unterstützt diese normativen Vorgaben durch eine Ergänzung des KfW Kreditprogramms 159, „altersgerecht Umbauen“, und fördert u.a. barrierefreie Haus- und Wohnungseingangstüren. Grundlagen der Förderungen kommen hier aus der DIN 18040-2 für Ein- und Zweifamilienhäuser sowie Wohnungen.

heroal bietet für diese gesetzlichen Vorgaben systemübergreifende Lösungen für alle großflächigen Öffnungen in den Produktbereichen Eingangs-, Fenster- und Hebe-Schiebetüren. Die weiterentwickelten universell einsetzbaren heroal Schwellenlösungen für Objektüren können unabhängig von der Öffnungsart, innen oder außen öffnend, mit umlaufenden Flügelrahmen oder Sockelprofil ausgeführt werden.

Die Null-Barriere ermöglicht das freie Passieren des Eingangselements, ohne Einschränkung durch die oftmals notwendigen Schwellenvarianten, die technisch nicht vermeidbar sind, um eine Basisdichtheit zu garantieren.

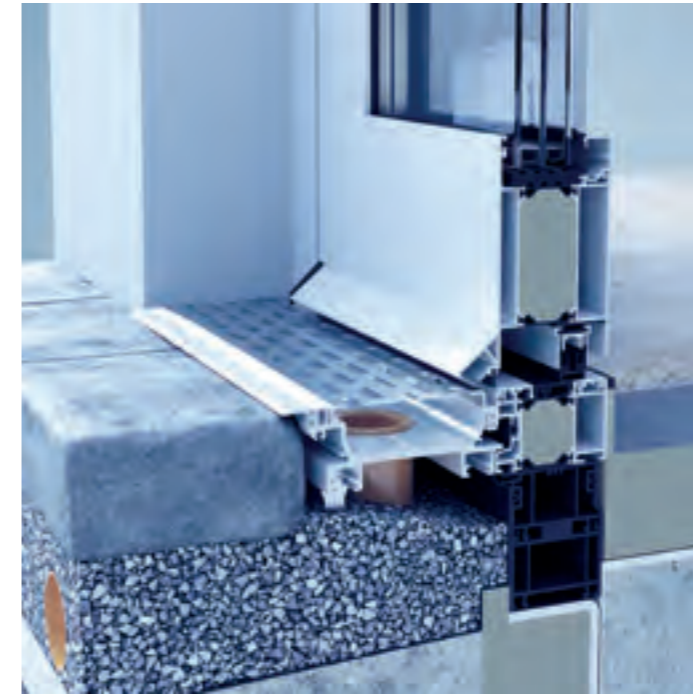

Das Drainagesystem heroal DS für alle Anwendungsbereiche

Um barrierefreie Schwellen im Bereich von Türelementen regelgerecht zu realisieren und gleichzeitig vor Feuchteschäden im Innenbereich zu schützen, müssen besondere Maßnahmen getroffen werden. Eine mögliche Lösung ist der Einsatz eines Drainagesystems, welches das anfallende Oberflächenwasser rückstaufrei abführt. Für die Wahl der richtigen Drainage ist neben der zu erwartenden Regenmenge auch die Ausführung des äußeren Belags ein wichtiger Faktor, um eine notwendige Flächenentwässerung für die einwandfreie Wasserabfuhr zu planen.

Die Kombinationsvielfalt zwischen den heroal Systemen gewährleistet Planungssicherheit für Bauherren, Architekten und Verarbeiter.

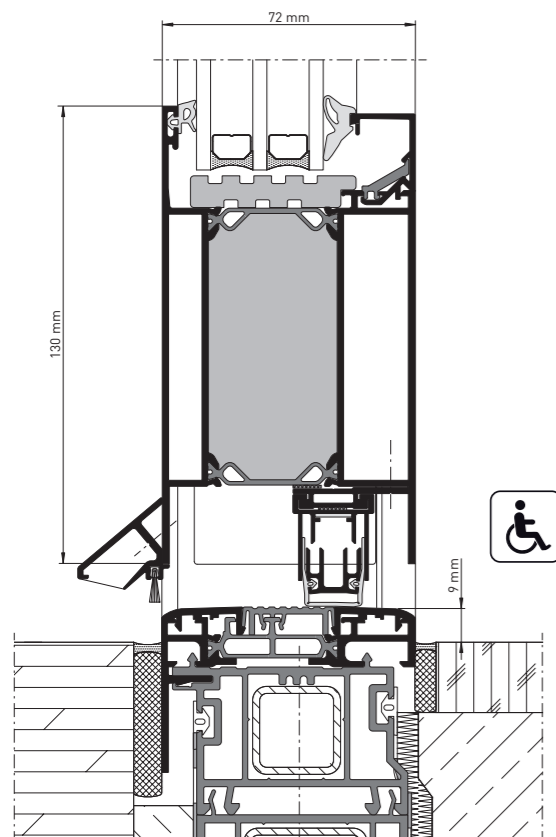

heroal D 72, Schnittdarstellung barrierefrei nach DIN 18040

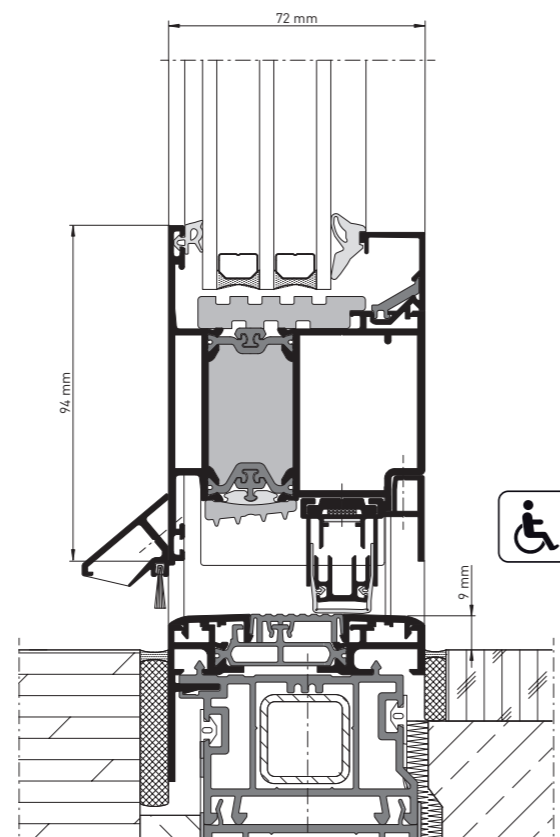

heroal D 72, Schnittdarstellung barrierefrei nach DIN 18040

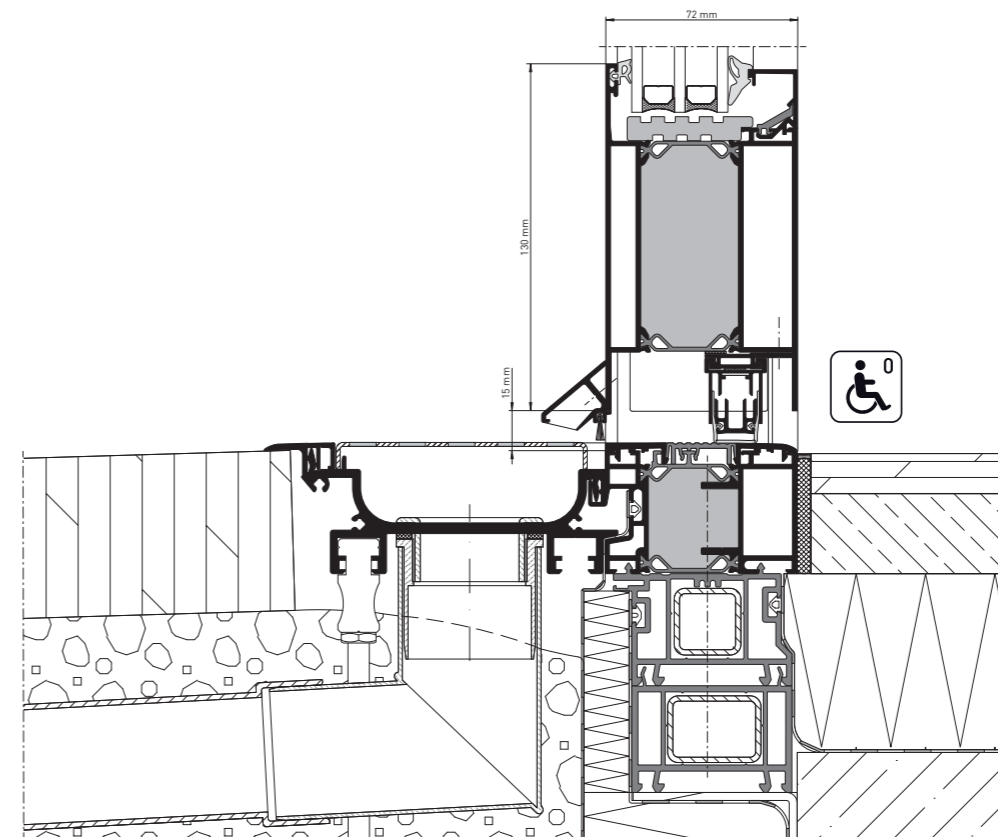

heroal D 72, Schnittdarstellung Null-Barriere nach DIN 18040

Fassadenintegration

Das Objekttürsystem heroal D 72 erfüllt mit seiner vielfältigen Profilgestaltung eine maßgebliche Grundlage für die Integration in das Fassadensystem heroal C 50. Für die unterschiedlichen energetischen und transparenten Anforderungen an Gebäude bietet der modulare Aufbau der heroal C 50 Fassade die optimale Lösung.

Gepaart mit den integrierbaren Fenster- und Türsystemen von heroal ermöglicht es Architekten und Verarbeitern eine vielfältige Objektgestaltung. Durch die variablen Systemkomponenten zeigen sich die vielen Vorteile und Stärken des heroal Systems – optisch attraktiv, funktionssicher und geprüft. Null-Barriere und Universal Design sind Schlagworte, die bei der Planung und Umsetzung von öffentlichen und nicht-öffentlichen Bauvorhaben im Entwurfprozess immer wieder hervorgehoben werden.

Geprüfte Türlösungen für Flucht- und Rettungswege, Beschlagvarianten für Langlebigkeit auch bei hoher Frequentierung sowie maximale Fertigungsgrößen sind eine Selbstverständlichkeit. Gemäß EN 12101-2 besteht dieses geregelte Bauprodukt aus

einem Fenster mit den dazugehörigen Bestandteilen (Profile, Dichtungen, Beschläge), der Ausfachung (Gläser, Paneele etc.) und dem Antriebssystem mit den dazugehörigen Bestandteilen (Antrieb, Konsolen, Beschläge).

In Kombination mit den heroal Profilen können zertifizierte NRWG- und RWA-Anlagen verwendet werden. Hierzu stehen Partner mit vielfältigen Lösungsmöglichkeiten zu Ihrer Unterstützung zur Verfügung. Das NRWG ist ein natürlich wirkendes Rauch- und Wärmeabzugsgerät. Es dient zur Ableitung von Rauch und heißen Gasen aus einem Bauwerk im Brandfall.

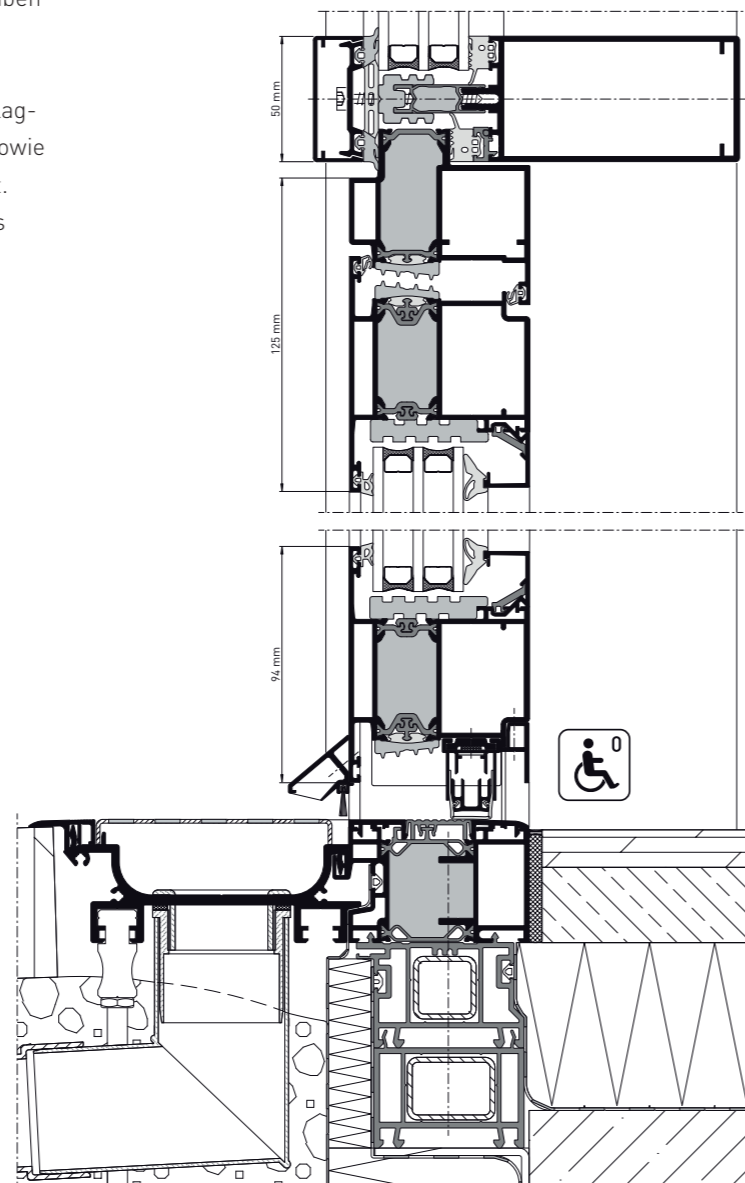

heroal D 72, Schnittdarstellung Fassadenintegration



heroal Technologien

Für eine optimierte und zeitsparende Fertigung



heroal Eckwinkeltechnologie

Die innovative heroal Dichtstoffinjektion garantiert mit geringem Materialeinsatz eine optimale Abdichtung der Elementgehung mit kompletter vierseitiger Dichtstoffummantelung der Eckverbinder für noch mehr Systemsicherheit. Eine wirtschaftlichere und damit zeitsparende Türfertigung wird durch die heroal Eckverbindertechnologie mit der Optimierung der Fertigungsabläufe bei der Eckwinkelmontage gewährleistet. Eine optimale und geführte Dichtstoffverteilung und die innovativen Eckwinkelgeometrien ermöglichen eine deutliche Materialeinsparung. Die heroal Spreiz-Eckwinkel unterstützen das Ausrichten auf Gehung geschnittener Aluminiumprofile, sodass die Tür in der Fertigung ohne zusätzliches Ausrichten sofort weiterverarbeitet werden kann.



heroal Beschlagtechnologie

Die Beschlagtechnologie heroal DF garantiert höchste Flexibilität und folgt dem Ansatz eines Universal Designs, das jederzeit individuell an die Bedürfnisse der Benutzer angepasst werden kann und sich darüber hinaus durch eine intuitive Handhabung und leichte Bedienbarkeit auszeichnet. heroal bietet nachweislich geprüfte Beschlagskomponenten für 1 und 2 flg. Türelemente nach DIN EN 179/1125 für Teil- oder Vollpanik an. Die heroal Türbeschläge sind mit neuesten Techniken wie Keyless Entry und Bluetooth kompatibel, die den Bedienkomfort zusätzlich erhöhen. Im Bereich der optisch und qualitativ hochwertigen Bandbeschlagtechnologie bietet sich neben Rollen- und aufliegenden Bandvarianten die Option einer verdeckt liegenden Lösung. Diese Bänder sind für Türflügelgewichte bis zu 250 kg geeignet und aus den Materialien Aluminium und Edelstahl.



heroal T-Verbindertechnologie

Eine optimierte und damit zeitsparende Türfertigung wird durch die heroal T-Verbindertechnologie ermöglicht. Die innovative heroal Dichtstoffinjektion ist für eine optimale Abdichtung von T-Verbindungen/-Stößen entwickelt. Durch die Verwendung von geschlossenem Moosgummi zur Falzraumabdichtung wird eine hohe Systemsicherheit gewährleistet. Die innovative heroal Dichtstoffinjektion garantiert mit geringem Materialeinsatz eine optimale Abdichtung von T-Verbindungen/-Stößen.



Reversible Füllungsbebefestigung

heroal bietet bei dem Objektürsystem eine für den Aluminiumbereich innovative Füllungsbebefestigung an. Bei der reversiblen Füllungsbebefestigung, die RC 2 und RC 3 zertifiziert ist, wird die Füllung durch Fügen im Flügel befestigt. Die reversible Füllungsbebefestigung ist für die Flügelprofile heroal D 72, heroal D 72 CL, heroal D 72 RL und heroal D 72 PF geeignet. Die Befestigung der Füllung ohne Paneel Verklebung mit 2K-Klebstoffen macht die Verarbeitung zeitsparender, einfacher und prozesssicherer. Gleichzeitig profitieren Vearbeiter von verringerten Durchlaufzeiten in der Fertigung.



heroal Verbundtechnologie

Das Objektürsystem heroal D 72 bietet durch drei innovative Fertigungsschritte wirksamen Schutz vor dem Bimetalleffekt, bei dem große Temperaturunterschiede zwischen Innen- und Außenbereich Verformungen am Flügelrahmen verursachen. Der patentierte verzughemmende heroal Profilverbund schützt das Profil vor den schädlichen Schubkräften und besteht aus einem fest eingerollten Isoliersteg und einer Einschubfeder.

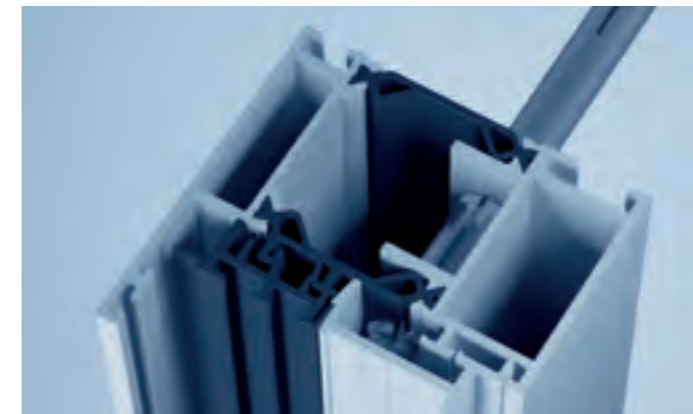

Fertigungsoptimierte Profilgeometrien

Das Objektürsystem heroal D 72 bietet eine verarbeitungs- und fertigungsoptimierte Anschlagleistengeometrie, eine variable und gleichzeitig verdeckt liegende Elementbefestigung, eine gesicherte Beschlagverschraubung durch eine zusätzliche Aluminium-Profilwandung und gleichzeitige Erhöhung der Einbruchsicherheit, eine U-Wertverbesserung im Bereich der Elementrahmen sowie eine Bauteilreduzierung durch Vereinheitlichung der Falzdämmung im Element- und Flügelrahmen. Eine zusätzliche wandanschlussseitige Rahmendämmung ist nicht erforderlich.

Fähigkeit zur Freigabe

Objekttürsystem als Flucht- oder Paniktür

Das Objekttürsystem heroal D 72 bietet geprüfte Türlösungen für Flucht- und Rettungswege, Beschlagvarianten für Langlebigkeit auch bei hoher Frequentierung sowie maximale Fertigungsgrößen. Als Flucht- bzw. Paniktüren werden Türen bezeichnet, die in Flucht- oder Rettungswegen eingesetzt werden. Grundlagen für die Anforderungen von Außentüren in Fluchtwegen sind in der Produktnorm EN 14351-1 geregelt. Diese Bauteile unterliegen dem Konformitätsverfahren 1. Wesentlich hierfür ist die extern geregelte Überwachung der Elemente, eine in dem Betrieb integrierte werkseigene Produktionskontrolle, die am Ende eine CE-Kennzeichnung ermöglicht.

Eine Flucht- oder Paniktür ist das Zusammenspiel aus Rahmen, Flügel und Beschlagteilen sowie deren „individuelle“ Einbausituation. Das bloße Zusammenfügen CE-gekennzeichneter Komponenten ergibt nicht zwangsläufig eine sicher funktionierende Fluchttür. Je nach Einbausituation kann es bei gleich-

zeitigem Öffnen der beiden Türflügel zu einem Blockieren des Öffnungsvorgangs kommen, das auch als Zwängen bezeichnet wird. Bedingt durch die Falzgeometrie des Türflügels in Kombination mit dem Spaltmaß zwischen den Türflügeln ergibt sich beim Öffnen von Flucht- und Paniktüren über den Standflügel ein „Zusammenwachsen“ der beiden Türflügel.

Das Erreichen einer dauerhaft funktionierenden Zwängungsfreiheit beginnt schon bei der Planung mit der Auswahl der Profile und der Beschlagvariante. In Abhängigkeit von Gang- und Standflügelbreiten müssen im Zuschnitt und der Fertigung die vorgegebenen Spaltluftangaben eingehalten werden. heroal bietet hier aufeinander abgestimmte Profile, Panikflügel mit 5/11 mm Spaltmaß und entsprechende Beschlagvarianten an. Der Einsatz eines geeigneten Schließfolgeregelssystems ist zu prüfen.

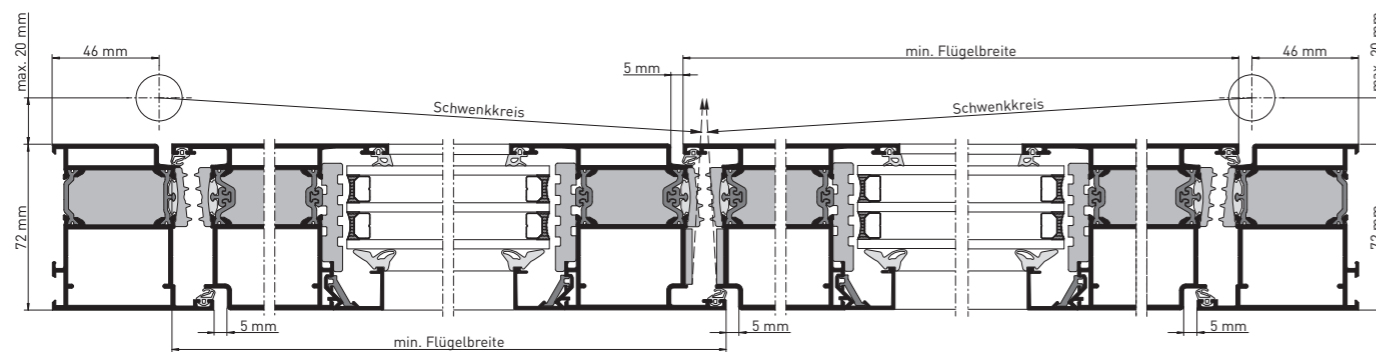

heroal D 72, Schnittdarstellung Fähigkeit zur Freigabe, Spaltmaß 5 mm

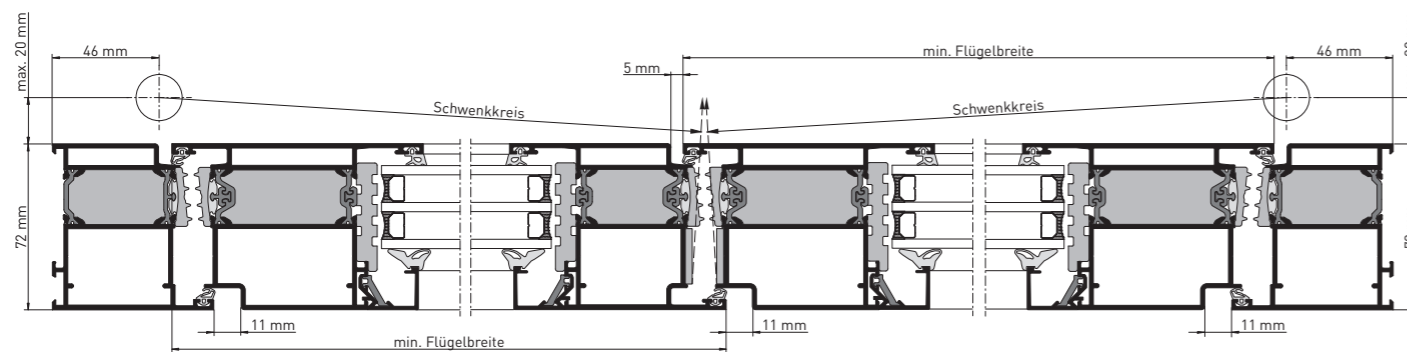

heroal D 72, Schnittdarstellung Fähigkeit zur Freigabe, Spaltmaß 11 mm

Systemmaße und Systemeigenschaften

Systemmaße

Bezeichnung		heroal D 72
Profilbautiefe (mm)	Rahmenprofile	72
	Flügelprofile	65-72
	Sprossenprofile	72
Profilansichtsbreite (mm)	Rahmenprofile	60-250
	Flügelprofile	56-124
	Sprossenprofile	70-254
max. Glas-/Füllungsstärke (mm)	Rahmenprofile	54
	Flügelprofile (Glas)	68
	Flügelprofile (Füllung)	72
max. Flügelgewichte (kg)		180
max. Flügelbreiten (mm)		1.400
max. Flügelhöhen (mm)		3.000

Systemeigenschaften

Bezeichnung	heroal D 72
Wärmedurchgangskoeffizient (U_i in W/m^2K)	$> 1,7$
Wärmedurchgangskoeffizient (U_d in W/m^2K)	$> 1,0$
Windlastwiderstand	C4
Schlagregendichtheit	E900
Stoßfestigkeit	4
Schallschutzklasse	Rw=43 dB
Luftdurchlässigkeit	4
Einbruchhemmung (RC) bis	RC 3
Bedienkräfte	2
mechanische Festigkeit	3
Dauerfunktion	8
Differenzklimaprüfung EN 12219 d/e	2 (d/e)

Der heroal Rundum-Service

Unterstützung über die gesamte Prozesskette

Rundum unterstützt. Rundum glücklich.

Erfolg ist, wenn ein Rädchen ins andere greift und damit ein reibungsloses Zusammenspiel gewährleistet ist. Deshalb haben wir unsere Serviceangebote so gestaltet, dass Sie bei jedem Aspekt Ihrer Arbeit optimal unterstützt werden. Von Marketing über Planung und Fertigung bis hin zur Anwendung begleitet Sie unser Rundum-Service über die gesamte Prozesskette.

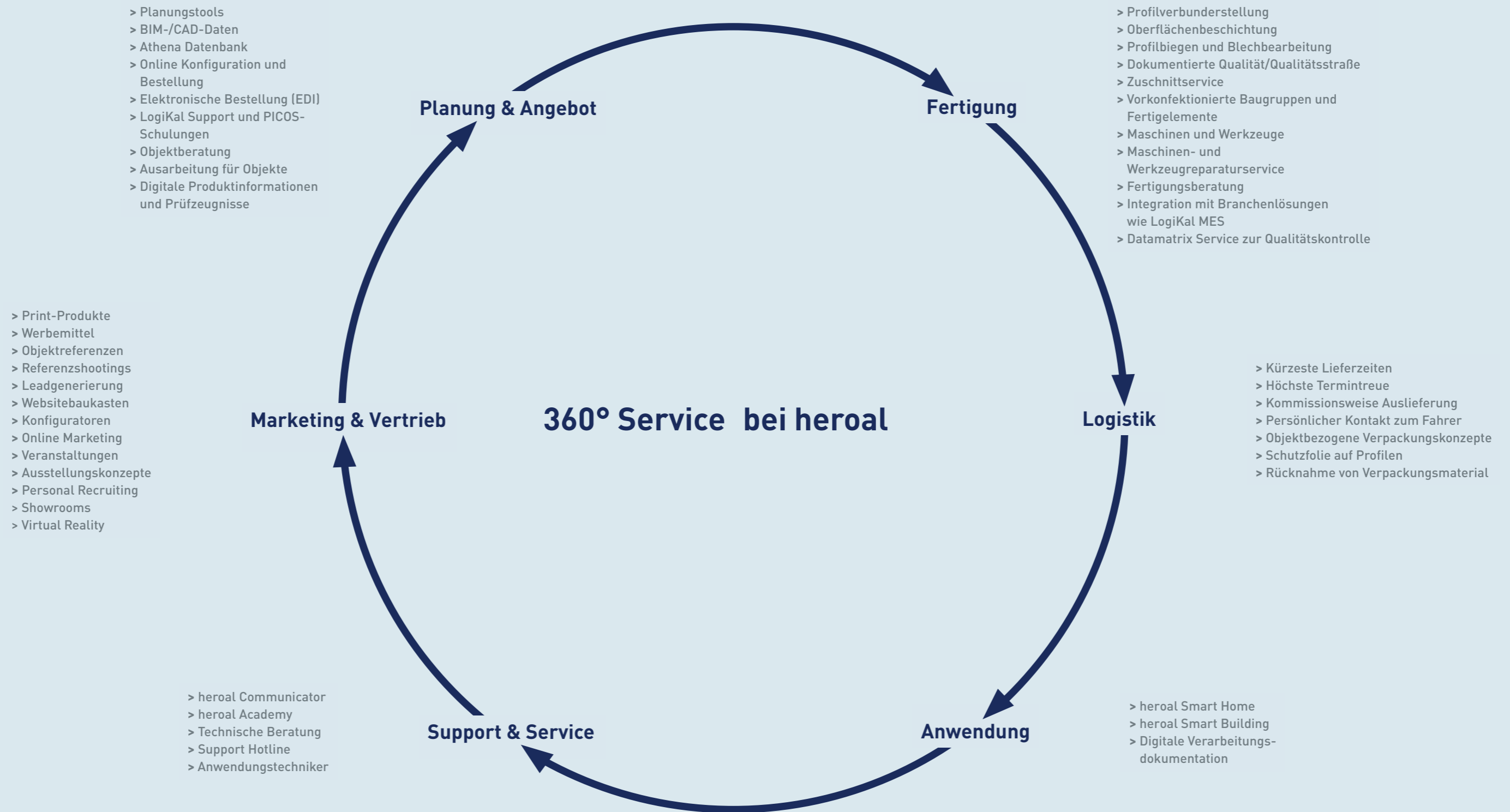

heroal



simply better spaces for life

Als Hersteller von Aluminium-Systemlösungen für Rollläden, Sonnenschutz, Rolltore, Fenster, Türen, Schiebetüren, Fassaden und Überdachungen zählt heroal international zu den Marktführern und ist weltweit am Bau hochwertiger Gebäude im Wohn- und Objektbau beteiligt. heroal Produkte werden in Deutschland entwickelt und gefertigt und zeichnen sich durch höchste Qualität und beste Leistungseigenschaften aus. Dadurch leisten die innovativen Systemlösungen einen Beitrag zu mehr Nachhaltigkeit, Sicherheit, Komfort und architektonischer Freiheit für die Bauvorhaben von heute und morgen und überzeugen durch eine einfache und effiziente Planung und Verarbeitung durch heroal Fachpartner.

Rollläden | Sonnenschutz | Rolltore | Fenster | Türen | Schiebetüren | Fassaden | Überdachungen

heroal – Johann Henkenjohann GmbH & Co. KG

Österwieher Str. 80 | 33415 Verl (Germany) | Tel. +49 5246 507-0 | Fax +49 5246 507-222 | www.heroal.de

Artikel-Nr. 88157 00 03 | 06.2024