

Profilo anta porta per una lavorazione particolarmente veloce,
efficiente ed economica

Variante per porta d'ingresso a uso residenziale heroyal D 72 PF EM



heroyal

Sistema porta d'ingresso a uso residenziale

Materiali di prima qualità, perfezione tecnica fin nei minimi dettagli e un'ampia gamma di possibili configurazioni contraddistinguono l'efficiente tecnologia dei sistemi heroal. Sono questi i vantaggi che li rendono convincenti. heroal è da decenni un partner affidabile di architetti, committenti e produttori grazie alle sue innovative soluzioni e ai materiali compositi in alluminio per l'involucro edilizio.

I progettisti apprezzano le numerose possibilità di configurazione, i committenti possono contare su un sistema affidabile per personalizzare i loro progetti e i nostri partner traggono vantaggio dalle soluzioni di sistema heroal convenienti ed efficienti.

I profili anta porta heroal D 72 PF EM ampliano il sistema porta d'ingresso a uso residenziale heroal D 72 con varianti lavorabili in modo particolarmente semplice ed efficiente. Grazie a novità come la geometria del listello isolante, la tecnologia di fissaggio del pannello reversibile di heroal e gli accessori rielaborati, i nuovi profili anta consentono una produzione particolarmente semplice, efficiente ed economica. L'innovativo fissaggio reversibile del pannello contribuisce inoltre al risparmio delle risorse: la sostituzione del pannello della porta è facile e veloce e non danneggia altri componenti della porta. Ciò non ha solo un effetto positivo sulla durata del sistema nel tempo, ma protegge anche l'ambiente.

Scoprite le possibilità della variante per porta d'ingresso a uso residenziale heroal D 72 PF EM.



Scansionare il codice QR per vedere il video del prodotto.



heroal D 72 PF EM es Pagina 4

heroal D 72 PF EM bs Pagina 5

heroal D 72 PF EM
60 mm Pagina 6

Vantaggi di lavorazione
heroal D 72 PF EM Pagina 8

Caratteristiche fondamentali
del sistema Pagina 12

Soluzioni per soglie Pagina 14

Strutture
e tipi di apertura Pagina 16

Tecnologie heroal Pagina 17

Panoramica valori U_D Pagina 18

Servizi Pagina 19

heroal D 72 PF EM es

Profili anta porta per ante con pannelli a sormonto monolaterali

I profili anta heroal D 72 PF EM offrono una lavorazione della porta particolarmente rapida ed efficiente senza richiedere utensili diversi, poiché si basano sulla logica del sistema heroal D 72. La geometria del profilo, con la battuta interna fissa senza fermavetro (PF = "Panel Fixed"), è progettata per un pannello

della porta con spessore standard. Le soluzioni costruttive come questa assicurano una lavorazione e un montaggio particolarmente semplici ed efficienti (EM = "Easy Mount"), offrono tempi di produzione ridotti del 20% e accrescono l'efficienza di lavorazione.



Dimensioni del sistema e caratteristiche di prestazione

- » Profondità di costruzione: 72 mm
- » Larghezza a vista combinabile minima: 160 mm
- » Spessore max. vetro/pannello riempimento: telaio fino a 54 mm, anta fino a 68 mm (vetro) e 48 mm (pannello riempimento)
- » Isolamento termico: $U_i > 1,7 \text{ W/m}^2\text{K}$ (soddisfa tutti i requisiti di GEG 2020)
- » Permeabilità all'aria: classe 4
- » Tenuta alla pioggia battente: classe 9A
- » Resistenza al carico del vento: classe 3
- » Comportamento tra temperatura esterna ed interna secondo EN 12219:1999-11: classe 3 (d/e)
- » Forze di manovra secondo EN 12217:2015-04: classe 5
- » Resistenza all'effrazione: RC 2
- » Tecnologia di fissaggio del pannello reversibile brevettata

Varianti di configurazione e design

- » Tipi di apertura: elementi a un'anta con parte laterale e sopra luce
- » Variante di design heroal D 72 PF "Panel Fixed" con battuta fissa, senza necessità di fermavetro
- » Anta a battente interno o a filo
- » Telaio anta perimetrale e pannello sovrapposto al battente monolaterale
- » Sistema finestra compatibile: heroal W 72
- » Combinazioni di colori di alta qualità con verniciatura a polvere HWR heroal, finiture superficiali heroal SD e Les Couleurs® Le Corbusier

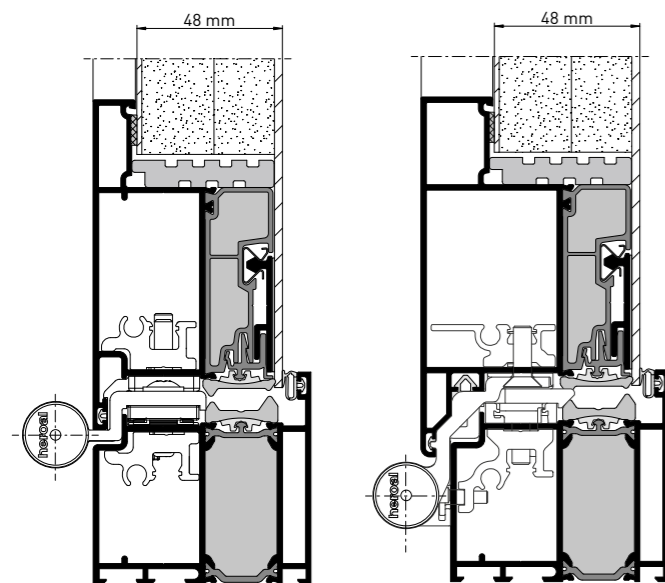

heroal D 72 PF EM m.l., sezioni

m.l. = anta con pannello a sormonto monolaterale

heroal D 72 PF EM bs

Profili anta porta per ante con pannelli a sormonto bilaterali

Il gruppo di prodotti heroal D 72 PF EM è completato dai profili anta per ante con pannelli della porta a sormonto bilaterali (bil). Anche in questo caso la base è costituita dalla logica del sistema porta heroal D 72 e non sono richiesti strumenti diversi. La tecnologia di fissaggio del pannello reversibile di heroal permette

di montare i pannelli riempimento su entrambi i lati fissandoli semplicemente con una clip. È quindi possibile montare il pannello in modo facile ed efficiente (EM = "Easy Mount") e passare direttamente alla lavorazione successiva della porta. Al design di qualità si abbina una lavorazione semplice ed efficiente.



Dimensioni del sistema e caratteristiche di prestazione

- » Profondità di costruzione: 72 mm
- » Larghezza a vista combinabile minima: 160 mm
- » Spessore max. vetro/pannello riempimento: telaio fino a 54 mm, anta fino a 68 mm (vetro) e 62,5-74,5 mm (pannello riempimento)
- » Isolamento termico: $U_i > 1,7 \text{ W/m}^2\text{K}$ (soddisfa tutti i requisiti di GEG 2020)
- » Permeabilità all'aria: classe 4
- » Tenuta alla pioggia battente: classe 9A
- » Resistenza al carico del vento: classe 3
- » Comportamento tra temperatura esterna ed interna secondo EN 12219:1999-11: classe 3 (d/e)
- » Forze di manovra secondo EN 12217:2015-04: classe 5
- » Resistenza agli urti: classe 4
- » Tecnologia di fissaggio del pannello reversibile brevettata

Varianti di configurazione e design

- » Tipi di apertura: elementi a un'anta con parte laterale e sopra luce
- » Anta a battente interno o a filo
- » Telaio anta perimetrale e pannello sovrapposto al battente bilaterale
- » Sistema finestra compatibile: heroal W 72
- » Combinazioni di colori di alta qualità con verniciatura a polvere HWR heroal, finiture superficiali heroal SD e Les Couleurs® Le Corbusier

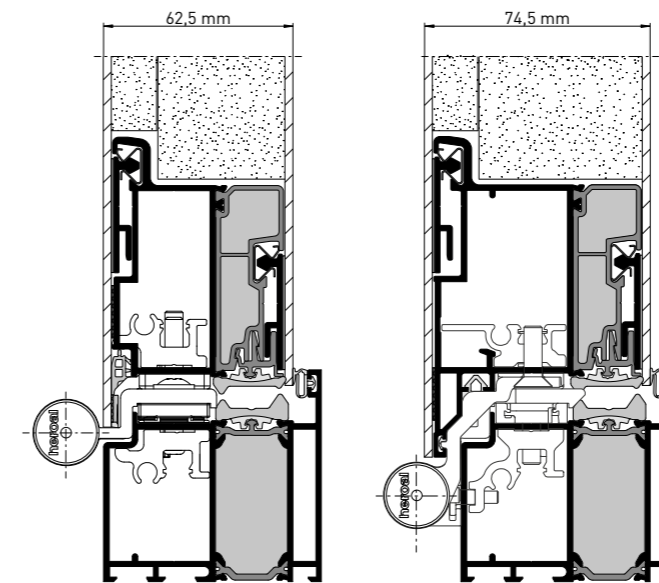

heroal D 72 PF EM bil., sezioni

bil. = anta con pannello a sormonto bilaterale

heroal D 72 PF EM 60 mm

Profili anta porta per pannello porta con spessore di 60 mm

I profili anta heroal D 72 PF EM 60 mm ampliano ulteriormente questa gamma di prodotti e permettono di utilizzare pannelli porta con spessore di 60 mm. Lo spessore decisamente maggiore sottolinea il valore strutturale del sistema porta.

Sul lato interno, il montaggio può essere realizzato a filo e non complanare (anta a battente), mentre il lato esterno convince per l'estetica a filo discreta.



Dimensioni del sistema e caratteristiche di prestazione

- » Profondità di costruzione: 72 mm
- » Larghezza a vista combinabile minima: 160 mm
- » Spessore max. vetro/pannello riempimento: telaio fino a 54 mm, anta fino a 68 mm (vetro) e 60 mm (pannello riempimento)
- » Isolamento termico: $U_i > 1,7 \text{ W/m}^2\text{K}$ (soddisfa tutti i requisiti di GEG 2020)
- » Permeabilità all'aria: classe 4
- » Tenuta alla pioggia battente: classe 9A
- » Resistenza al carico del vento: classe 3
- » Comportamento tra temperatura esterna ed interna secondo EN 12219:1999-11: classe 3 (d/e)
- » Forze di manovra secondo EN 12217:2015-04: classe 5
- » Resistenza all'effrazione: RC 2
- » Tecnologia di fissaggio del pannello reversibile brevettata

Varianti di configurazione e design

- » Tipi di apertura: elementi a un'anta con parte laterale e sopra luce
- » Variante di design heroal D 72 PF "Panel Fixed" con battuta fissa, senza necessità di fermavetro
- » Anta a battente interno o a filo
- » Telaio anta perimetrale e pannello sovrapposto al battente monolaterale
- » Sistema finestra compatibile: heroal W 72
- » Combinazioni di colori di alta qualità con verniciatura a polvere HWR heroal, finiture superficiali heroal SD e Les Couleurs® Le Corbusier

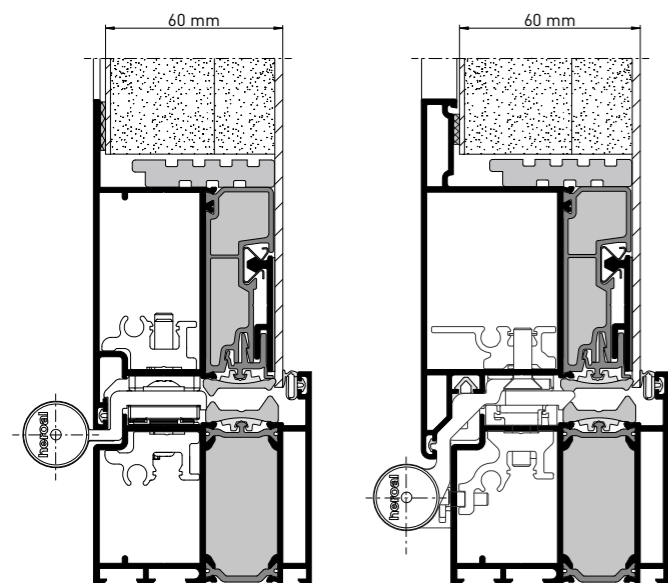

heroal D 72 PF EM m.l. 60 mm, sezioni



Vantaggi di lavorazione

heroal D 72 PF EM es

+ Tempo lavorazione più rapido e montaggio semplificato grazie all'eliminazione di fasi di produzione

+ Eliminazione del fermavetro e delle fasi di lavoro necessarie alla sua installazione grazie alle nuove semiscocche interne con battuta fissa

+ Nuovo isolamento della battuta della ferramenta (in TPE) per un collegamento ottimizzato alla piastra decorativa



+ Predisposizione per pannelli della porta di spessore 48 mm e 60 mm, senza necessità di lavorazioni aggiuntive su tali componenti

+ Lavorazione con tolleranze ridotte grazie all'eliminazione della fuga arretrata esterna

+ Nuova geometria del listello isolante anti-deformazione, senza fasi di lavorazione aggiuntive e con eliminazione della semiscocca esterna

+ Tecnologia di fissaggio del pannello reversibile e ottimizzata per montare il pannello riempimento in modo ancora più semplice e veloce

+ Migliori possibilità di isolamento e coibentazione grazie ai nuovi angoli vulcanizzati e alle ridotte fasi di lavoro

Vantaggi di lavorazione

heroal D 72 PF EM bs

+ Tempo lavorazione più rapido e montaggio semplificato grazie all'eliminazione di fasi di produzione

+ Versioni a filo interno e non complanari (a battuta)

+ Nessuna lavorazione aggiuntiva dei profili per fissare meccanicamente il pannello riempimento

+ Stessi accessori di heroal D 72 PF EM m.l.



+ Lavorazione con tolleranze ridotte grazie all'eliminazione della fuga arretrata esterna

+ Nuova geometria del listello isolante anti-deformazione, senza fasi di lavorazione aggiuntive e con eliminazione della semiscozza esterna

+ Possibilità di aggancio a clip sui due lati grazie alla tecnologia di fissaggio del pannello ottimizzata ed efficiente di heroal

+ Migliori possibilità di isolamento e coibentazione grazie ai nuovi angoli vulcanizzati e alle ridotte fasi di lavoro

Caratteristiche fondamentali del sistema

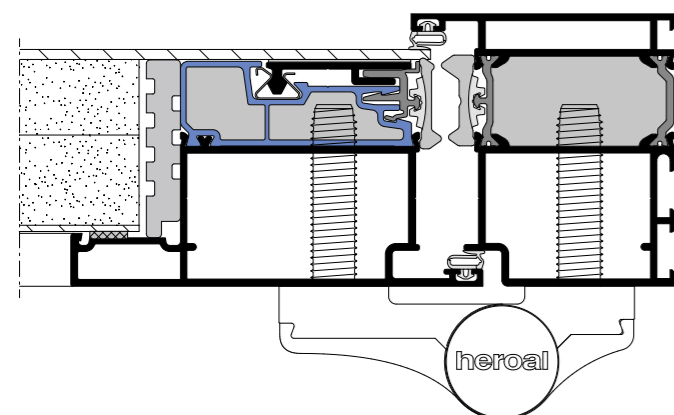

Tecnologia dei listelli isolanti

La geometria dei listelli isolanti previene la distorsione senza necessità di aggiungere altre fasi di produzione. Non sono quindi più necessarie le usuali lavorazioni sui profili compositi e sugli inserti: questo rende la realizzazione più facile, rapida e sicura. Il listello isolante funge così da semiscocca esterna e da supporto del listello reversibile per il fissaggio del pannello.

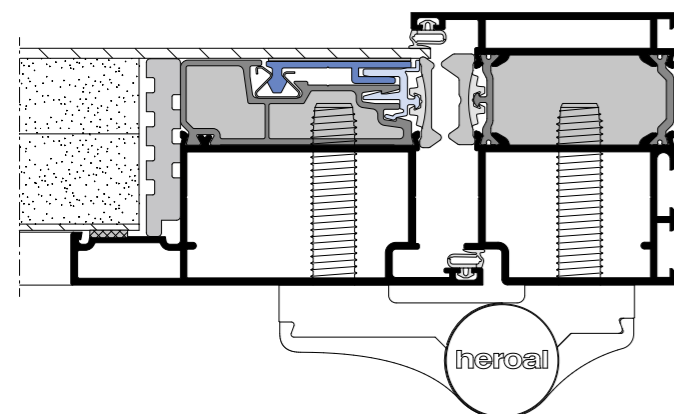

Fissaggio reversibile del pannello

Il fissaggio reversibile del pannello, rispetto all'incollaggio su tutta la superficie con colle bicomponenti, non è solo il tipo di montaggio del pannello più efficiente e sicuro, ma è anche più rapido e semplice, poiché non richiede nessuna lavorazione preliminare sul profilo. Al posto dei noti perni di sicurezza meccanici, il pannello della porta è unito al profilo anta tramite un profilo clip perimetrale. Non è necessario neanche inserire la guarnizione spago.

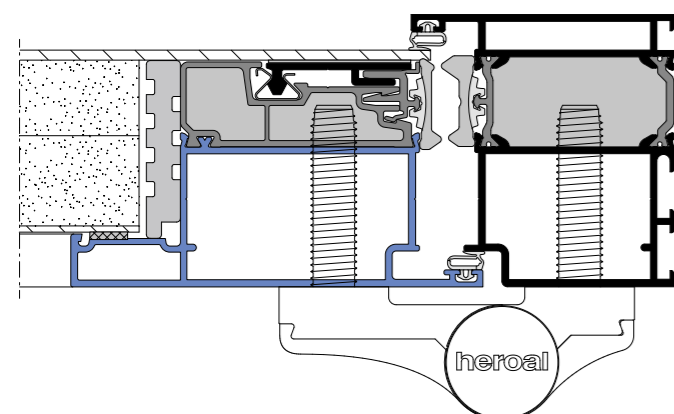

Nuovo profilo PF "Panel Fixed"

Poiché il profilo anta porta non richiede un fermavetro, la lavorazione è particolarmente veloce e semplice: il profilo anta con la battuta interna fissa (PF = "Panel Fixed") è progettato per uno spessore standard del pannello della porta di 48 mm. Non sono necessarie ulteriori lavorazioni del pannello. Per il lato interno è possibile utilizzare un'anta a filo o a battente. Con il profilo anta a battente, la fuga arretrata non è presente sul lato interno né esterno.

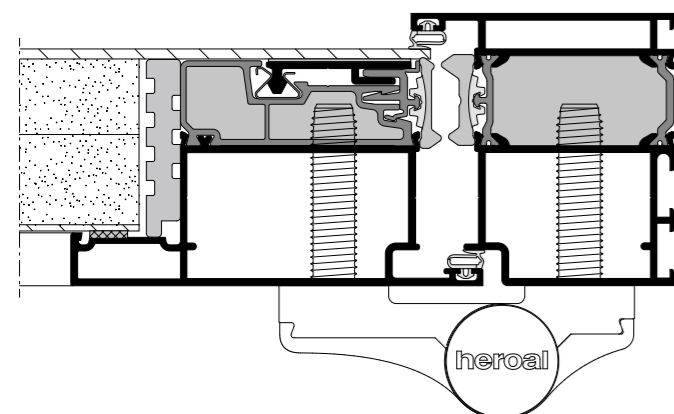

Profilo anta con sede dietro la battuta

Le tolleranze di lavorazione possono essere evitate eliminando la fuga arretrata esterna e posizionando il profilo anta dietro la battuta. In opzione sono disponibili versioni a filo interno o non complanari (anta a battente).

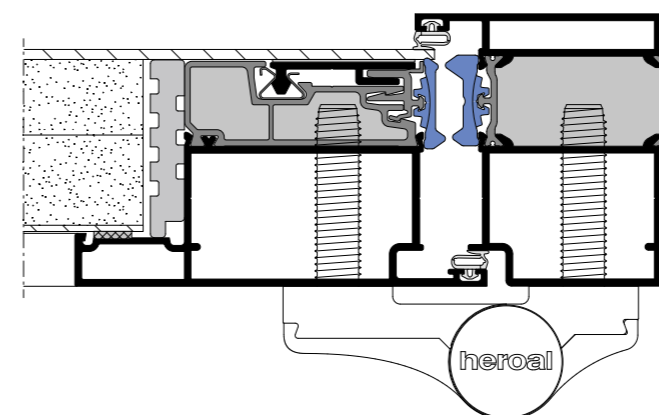

Guarnizione e isolamento

Gli angoli vulcanizzati collegano la guarnizione del terminale della porta con l'isolamento battuta ferramenta, non rendendo più necessario l'inserimento delle tradizionali guarnizioni a cuneo. Si eliminano quindi dispendiose fasi di lavorazione e si riduce l'impiego di materiale. L'isolamento battuta ferramenta è di elastomero termoplastico (TPE) e consente una chiusura ottimale della piastra decorativa del pannello della porta.

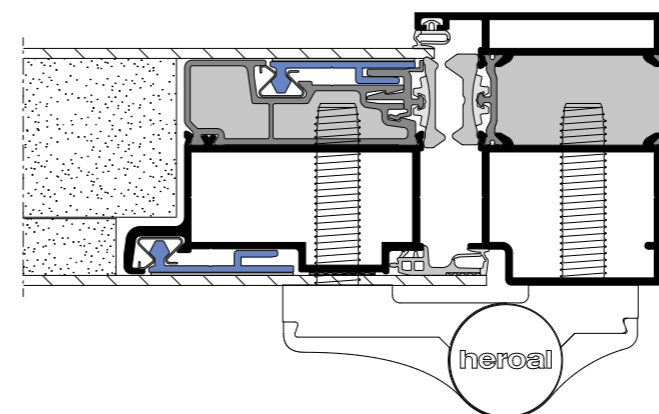

Fissaggio reversibile del pannello sui due lati

heroal D 72 PF EM bil. permette di lavorare nel modo più semplice ed efficiente una porta a uso residenziale con pannello a sormonto bilaterale. Grazie alla tecnologia di fissaggio del pannello ottimizzata ed efficiente di heroal, per la prima volta è possibile fissare a clip il pannello riempimento su entrambi i lati. Non è necessario lavorare il profilo prima di procedere al fissaggio. Si può risparmiare sui costi di magazzino perché non sono richiesti utensili né accessori diversi. Il montaggio può essere realizzato a filo interno e a battuta. Al design di qualità si abbina una lavorazione semplice ed efficiente.

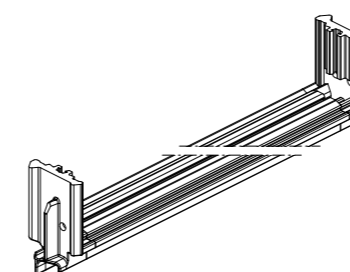

Nuova guarnizione del terminale della porta con angolo vulcanizzato per anta a filo

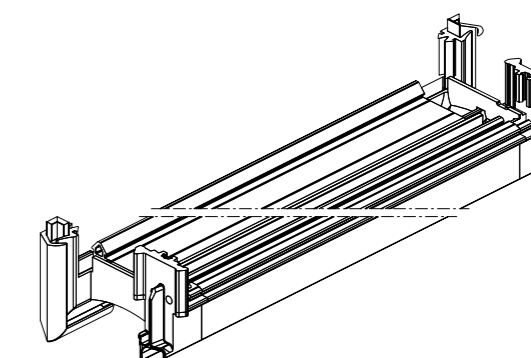

Nuova guarnizione del terminale della porta con angolo vulcanizzato per anta a battuta



Grazie ai tempi di lavorazione ottimizzati, all'eliminazione dell'incollaggio e al montaggio più semplice e rapido del pannello a clip, la variante della porta d'ingresso a uso residenziale heroal D 72 PF EM si è aggiudicata il premio per l'innovazione 2023.



Scansionare il codice QR per vedere il video di montaggio.

Soluzioni per soglie

Per qualsiasi esigenza e campo di applicazione

In linea con la lavorazione semplice ed efficiente dei profili anta heroal D 72 PF EM, per il terminale porta, oltre alla classica soglia avvitata, è possibile avvalersi della nuova soluzione soglia continua in due parti. Questa unisce i vantaggi della struttura della soglia continua, che corre sotto il telaio, ai vantaggi della

guarnizione applicata del terminale della porta della soluzione avvitata. Inoltre, i profili vengono semplicemente agganciati con clip. In questo modo si possono ottimizzare ulteriormente i tempi lavorazione.

heroal D 72 PF EM es

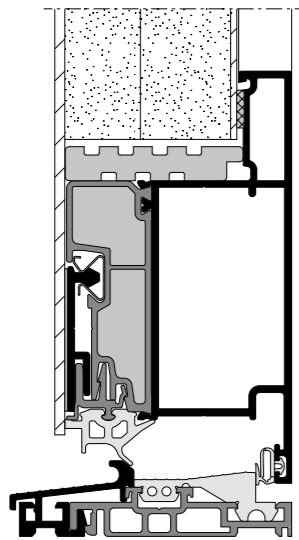

Soglia continua a due parti con anta a filo

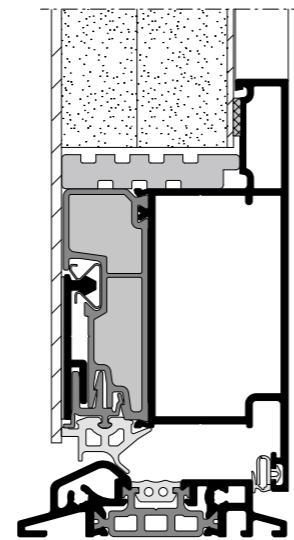

Soglia avvitata con anta a filo

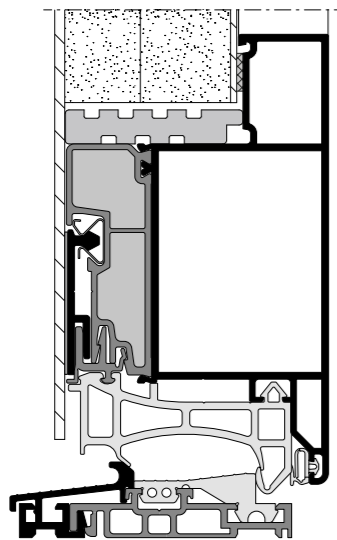

Soglia continua a due parti con anta a battuta

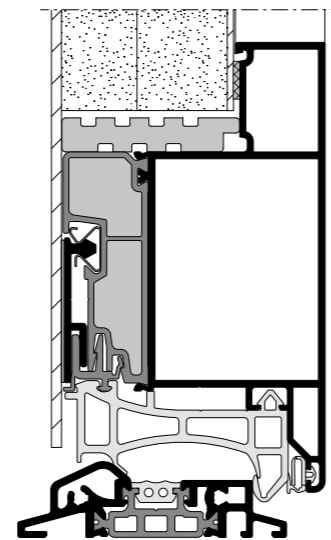

Soglia avvitata con anta a battuta

heroal D 72 PF EM bs

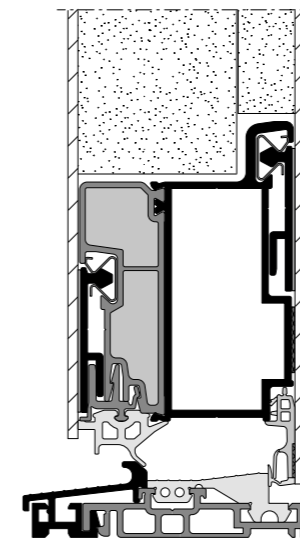

Soglia continua a due parti con anta a filo

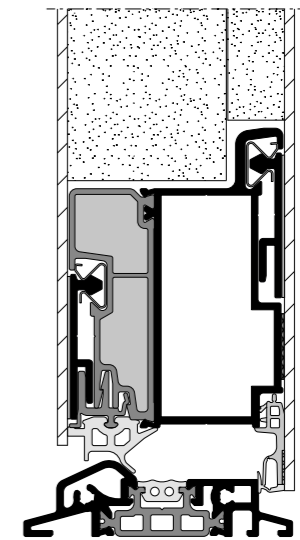

Soglia avvitata con anta a filo

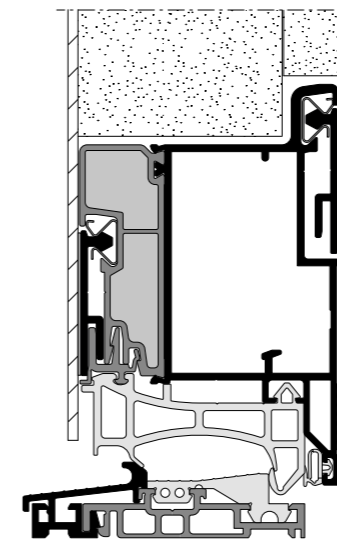

Soglia continua a due parti con anta a battuta

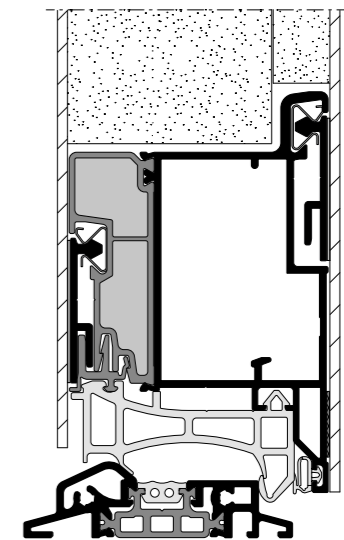

Soglia avvitata con anta a battuta

Strutture e tipi di apertura

Elementi a un'anta con parte laterale e sopra luce

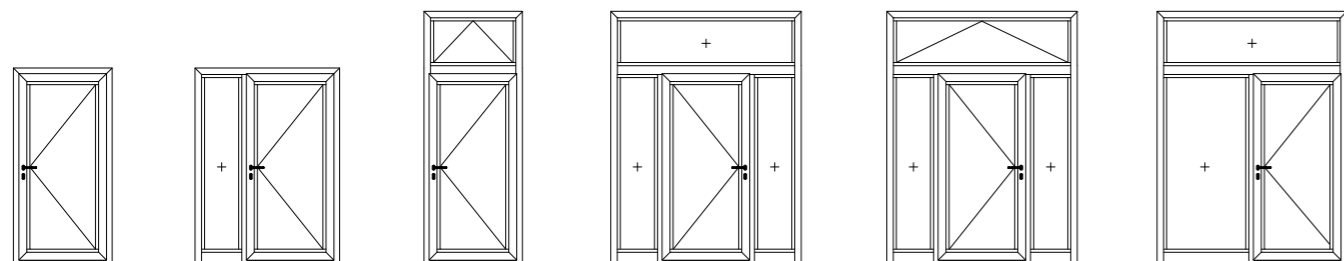

Tecnologie heroal

Per una produzione ottimizzata e più rapida



Tecnologia delle squadrette heroal

L'innovativa iniezione di sigillante heroal garantisce una tenuta ottimale del taglio obliquo dell'elemento con un ridotto impiego di materiale e un rivestimento sigillante su tutti e quattro i lati delle giunzioni angolari, offrendo una sicurezza del sistema ancora maggiore. La tecnologia di giunzione angolare heroal e l'ottimizzazione dei cicli produttivi per il montaggio delle squadrette migliorano l'efficienza di produzione delle porte e ne riducono i tempi. La distribuzione ottimale e guidata del sigillante e le innovative geometrie delle squadrette permettono un notevole risparmio di materiale. Le squadrette ad espansione heroal consentono di allineare i profili in alluminio tagliati obliqui, in modo che l'assemblaggio possa essere eseguito senza ulteriori riallineamenti.



Tecnologia delle giunzioni a T heroal

La tecnologia delle giunzioni a T heroal consente di ottimizzare la lavorazione delle porte riducendo i tempi di produzione. L'innovativa iniezione di sigillante heroal assicura una tenuta ottimale delle giunzioni a T. La gommapiuma a cellule chiuse garantisce un'elevata sicurezza del sistema per la copertura dello spazio di battuta. L'innovativa iniezione di sigillante heroal assicura una tenuta ottimale delle giunzioni a T a fronte di un ridotto impiego di materiale.



Tecnologia della ferramenta heroal

La tecnologia della ferramenta heroal DF garantisce la massima flessibilità e segue l'approccio del design universale, che può essere adattato alle esigenze specifiche dell'utente in qualsiasi momento ed è inoltre caratterizzato da una gestione intuitiva e una notevole facilità d'uso. La ferramenta porta heroal è compatibile con le tecnologie più avanzate come accesso senza chiave e Bluetooth, che migliorano ulteriormente la praticità d'uso. Nell'ambito della tecnologia ferramenta di estetica e qualità superiore, oltre alle varianti cerniera cilindriche e sovrapposte, è disponibile un'opzione a scomparsa.

Panoramica dei valori U_D

heroal D 72 PF EM profili schiumati/ con inserti isolanti	Codice Articolo	L (mm)		Valore Ug/Up (W/m²K)								
				EnEV 2016/GEG 2020 > 19° UD ≤ 1,3 W/m²k								
				1,1	1,0	0,9	0,8	0,7	0,6	0,5	0,4	
Porta a un'anta 1,23 x 2,18 m												
Anta heroal D 72 PF EM m.l. fb 48 mm	21662	160 121 ap. int.	$U_D =$	1,4	1,3	1,2	1,2	1,1	1,0	0,97	0,91	
Anta heroal D 72 PF EM m.l. fv 48 mm	21642	160 131 ap. int.	$U_D =$	1,4	1,3	1,2	1,2	1,1	1,0	0,97	0,90	
Anta heroal D 72 PF EM bil. fb 62,5-74,5 mm	21664	149 110 ap. int.	$U_D =$	1,4	1,3	1,2	1,2	1,1	1,0	0,96	0,90	
Anta heroal D 72 PF EM bil. fv 62,5-74,5 mm	21644	149 120 ap. int.	$U_D =$	1,4	1,3	1,2	1,2	1,1	1,0	0,96	0,89	
Anta heroal D 72 PF EM m.l. fv 60 mm	21668	160 121 ap. int.	$U_D =$	1,4	1,3	1,2	1,2	1,1	1,0	0,98	0,92	
Anta heroal D 72 PF EM m.l. fb 60 mm	21646	160 131 ap. int.	$U_D =$	1,4	1,3	1,2	1,2	1,1	1,0	0,97	0,91	

Requisiti dal 2023: GEG 2023 per edifici residenziali >19°:	$U_D \leq 1,3 \text{ W/m}^2\text{K}$
Requisiti dal 2023: GEG 2023 per edifici non residenziali >19°:	$U_D \leq 1,2 \text{ W/m}^2\text{K}$
Requisiti dal 2025: KfW 40 + KfW 40 Plus:	$U_D \leq 1,0 \text{ W/m}^2\text{K}$

Servizi heroal a 360°

Supporto lungo l'intera catena produttiva

Supporto completo. Soddisfazione garantita.

Il successo si ottiene quando gli ingranaggi combaciano perfettamente, garantendo un funzionamento fluido. Ecco perché abbiamo concepito le nostre offerte di servizi in modo

da fornirvi un supporto ottimale in ogni aspetto del vostro lavoro. Dal marketing alla progettazione e dalla produzione all'applicazione, i nostri servizi a 360 gradi vi accompagnano lungo l'intera catena produttiva.

- > Strumenti di progettazione
- > Dati BIM/CAD
- > Database Athena
- > Configurazione e ordini online
- > Ordine elettronico (EDI)
- > Assistenza LogiKal e corsi di formazione PICOS
- > Consulenza sulle commesse
- > Sviluppo di progetti
- > Informazioni sul prodotto e certificati di collaudo in formato digitale

- > Creazione di profili compositi
- > Verniciatura superficiale
- > Centinatura dei profili e lavorazione della lamiera
- > Qualità/percorso di qualità documentato
- > Servizio di taglio a misura
- > Unità preassemblate ed elementi finiti
- > Macchine e utensili
- > Servizio di riparazione macchine e utensili
- > Consulenza per la produzione
- > Integrazione con soluzioni del settore quali LogiKal MES
- > Servizi con matrice di dati per i controlli qualità

- > Stampati
- > Materiale pubblicitario
- > Referenze di commesse
- > Video e foto
- > Lead generation
- > Ricerca personale
- > Moduli per siti web
- > Eventi
- > Marketing online
- > Configuratori
- > Configurazione degli spazi espositivi
- > Showroom
- > Realtà virtuale

- > Tempi di consegna rapidi
- > Massimo rispetto delle scadenze
- > Consegna su commissione
- > Contatto personale con il conducente
- > Soluzioni di imballo specifiche per i progetti
- > Pellicola protettiva sui profili
- > Ritiro del materiale di imballaggio



- > heroal Communicator
- > heroal Academy
- > Centro di Supporto Tecnico
- > Linea telefonica dedicata all'assistenza
- > Specialisti delle applicazioni

- > heroal Smart Home
- > heroal Smart Building
- > Documenti di lavorazione in formato digitale

heroal



simply better spaces for life

heroal è leader del mercato internazionale nella produzione di soluzioni di sistema in alluminio per avvolgibili, schermi solari, portoni a rullo, finestre, porte, porte scorrevoli, facciate e coperture che vengono impiegate in tutto il mondo nella costruzione di edifici di alta qualità ad uso sia residenziale che commerciale. I prodotti heroal, sviluppati e prodotti in Germania, si distinguono per la loro eccellente qualità e le loro caratteristiche di prestazione, tra le migliori sul mercato. Le innovative soluzioni di sistema forniscono un importante contributo in termini di sostenibilità, sicurezza, comfort e libertà architettonica all'edilizia di oggi e di domani, garantendo semplicità ed efficienza in fase di progettazione e lavorazione grazie ai partner specializzati heroal.

Avvolgibili | Schermi solari | Portoni a rullo | Finestre | Porte | Porte scorrevoli | Facciate | Coperture

heroal – Johann Henkenjohann GmbH & Co. KG

Österwieher Str. 80 | 33415 Verl (Germany) | Tel. +49 5246 507-0 | Fax +49 5246 507-222 | www.heroal.it