

heroyal S 77

Systèmes coulissants à levage



Systèmes coulissants à levage

L'efficacité de la technique heroal se traduit par des matériaux haut de gamme, la perfection technique jusque dans les moindres détails et de multiples possibilités d'agencement. Autant d'avantages convaincants. Grâce à ses solutions innovantes et ses matériaux composites en aluminium pour l'enveloppe de bâtiment, heroal est, depuis des décennies, le partenaire incontournable des architectes, des maîtres d'ouvrage et des installateurs.

Les concepteurs apprécient les nombreuses possibilités d'agencement, les maîtres d'ouvrage concrétisent leurs idées en s'appuyant sur un système fiable et les partenaires d'heroal profitent de solutions rentables et économiques.

Comme tous les systèmes heroal innovants, les systèmes coulissants à levage haute qualité heroal S 77 SL combinent des avantages tels que la durabilité, la fonctionnalité avec une conception de qualité supérieure et de nombreuses variantes de conception pour les éléments d'ouverture sur de grandes surfaces. Ils satisfont à tous les critères de construction durable et économe en énergie et répondent toujours aux exigences les plus élevées. Ce système heroal se distingue aussi par ses nombreuses innovations ainsi que par le bord central heroal et la technologie composite qui viennent s'ajouter à ces caractéristiques exceptionnelles.

Découvrez la variété des systèmes coulissants à levage.





heroal S 77

Page 4

Systèmes coulissants à levage en aluminium dans trois variantes

Types d'ouverture et variantes de conception

Page 6

Mobilité illimitée

Page 7

Solution standard heroal pour seuils accessibles

Technologie de ferrure heroal

Page 8

Pour un confort d'utilisation optimal

Technologie de fabrication heroal

Page 9

Caractéristiques du système et des performances

Page 10

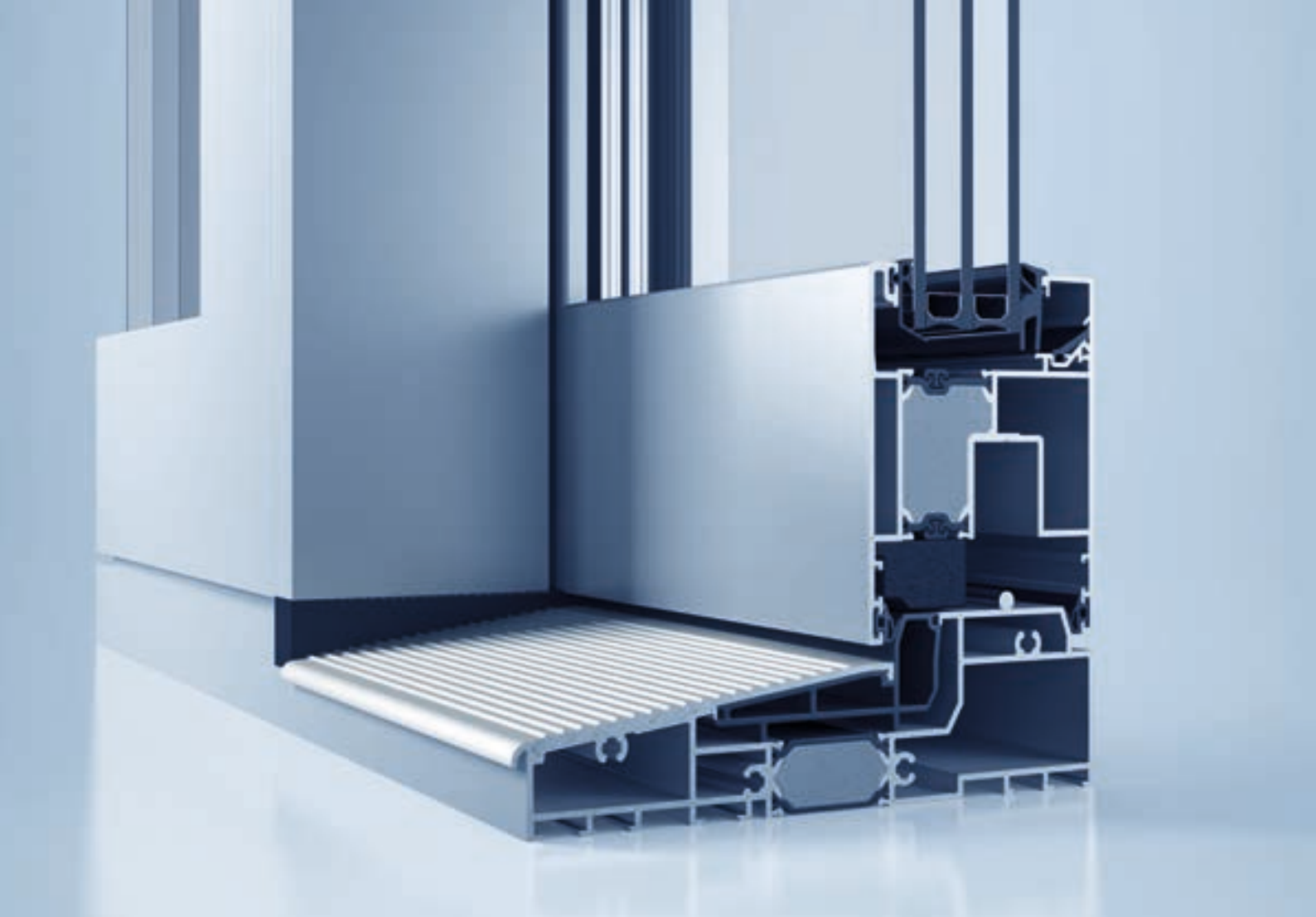

heroal S 77

Systèmes coulissants à levage en aluminium dans trois variantes

heroal S 77

La polyvalence est notre force : heroal S 77 est un système de profilés modulable au design moderne, qui répond aux exigences les plus élevées au point de vue technique. Vous avez le choix entre deux largeurs d'ouvrants et un nombre presque illimité de surfaces. Il est compatible avec d'autres systèmes heroal. heroal S 77 permet de concevoir des variantes à plusieurs canaux ainsi que des installations accessibles aux handicapés. Plus de détails à ce sujet à la page 7.

Les géométries d'ouvrant heroal spéciales répondent à toutes les exigences en matière d'isolation thermique pour toutes les dimensions et les poids d'ouvrant. La technique d'étanchéité optimisée d'heroal avec ses quatre niveaux, le coupe-vent ainsi que l'utilisation de coins d'étanchéité pour les ouvrants et les bords centraux garantissent également une perméabilité à l'air et une étanchéité à la pluie battante optimales ainsi qu'une transformation simple et efficace.

heroal S 77 HI

L'efficacité énergétique compte : Développement logique du système coulissant à levage heroal S 77, le système heroal S 77 HI est un système à isolation thermique élevée qui présente une zone d'isolation modulaire et une technique d'étanchéité à quatre niveaux et coupe-vent pour l'isolation des ouvrants et des bords centraux. Cette conception permet d'atteindre des valeurs $U_w \geq 1,0 \text{ W/m}^2\text{K}$. Des matériaux isolants de qualité supérieure et économiques sont utilisés dans la construction thermique critique de la porte coulissante à levage.

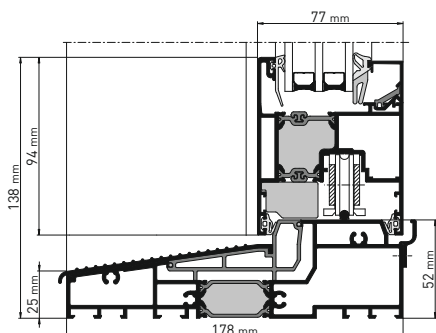

heroal S 77 HI, 2 canaux, vue en coupe

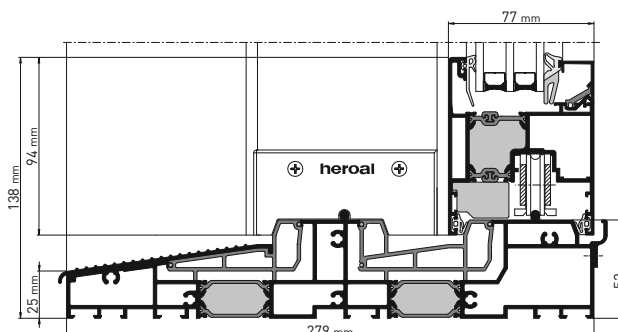

heroal S 77 HI, 3 canaux, vue en coupe

Propriétés du système

- » Hauteur d'ouvrant max : 2400 mm, extensible par renfort statique à 3000 mm
- » Poids d'ouvrant max.: 300 kg, extensible à 400 kg en utilisant des chariots tandem
- » Confort d'utilisation optimal : Les articles supplémentaires nouveaux et non visibles de l'extérieur permettent d'utiliser facilement les ouvrants, même les plus lourds, en appuyant sur un bouton grâce à un système d'entraînement intégré (module offert sur demande).
- » Profilés de dormant et profilés d'ouvrant offerts en modèles avec et sans mousse PU dans deux longueurs de livraison (découpe optimisée)
- » Profilés d'ouvrant avec ferrures adaptées/optimisées
- » Technologie d'étanchéité avec quatre niveaux et coupe-vent (windstop) pour l'étanchéité des ouvrants et du bord central
- » Drainage de dormant visible ou caché, drainage d'ouvrant caché
- » Un procédé de traitement qui permet d'optimiser les coûts et de gagner du temps grâce à des solutions détaillées constructives, telles que des coupes à 90° de profilés supplémentaires de systèmes coulissants à levage

Variantes d'agencement et conception

- » Types d'ouverture : deux ou trois canaux avec jusqu'à 6 ouvrants mobiles,
- » Exécution sans aucun obstacle (zéro barrière) grâce à l'intégration d'un profilé de seuil dans le composant et l'utilisation du système de drainage heroal DS
- » Conception de couleur avec revêtement à poudre hwr heroal de haute qualité
- » Un vaste assortiment de profilés de raccordement et supplémentaires entre autres pour l'intégration dans des vérandas et l'utilisation des moustiquaires heroal IS

heroal S 77

Types d'ouverture et variantes de conception



Schéma de ferrure A



Schéma de ferrure D

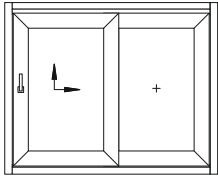

Schéma de ferrure K

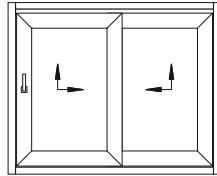

Schéma de ferrure A

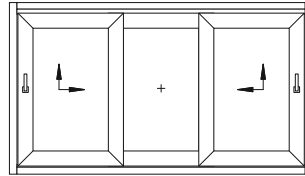

Schéma de ferrure G

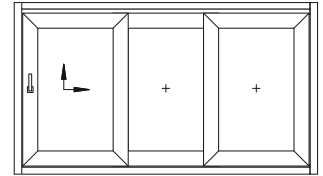

Schéma de ferrure C

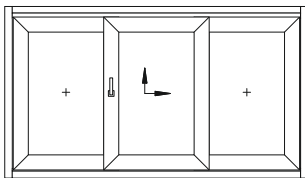

Schéma de ferrure E

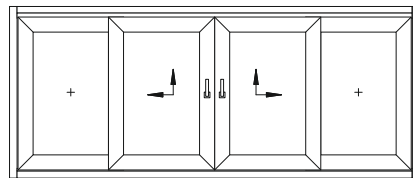

Schéma de ferrure H

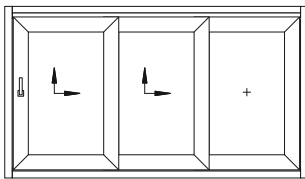

Schéma de ferrure L

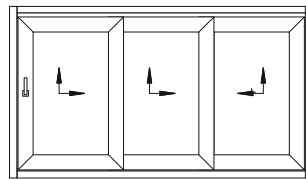

Intégration en façade

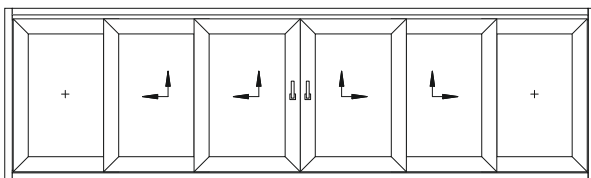
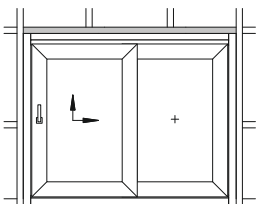
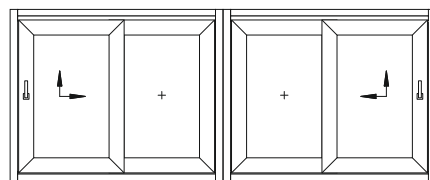

Couplage d'éléments

Mobilité illimitée

Solution standard heroal pour seuils accessibles

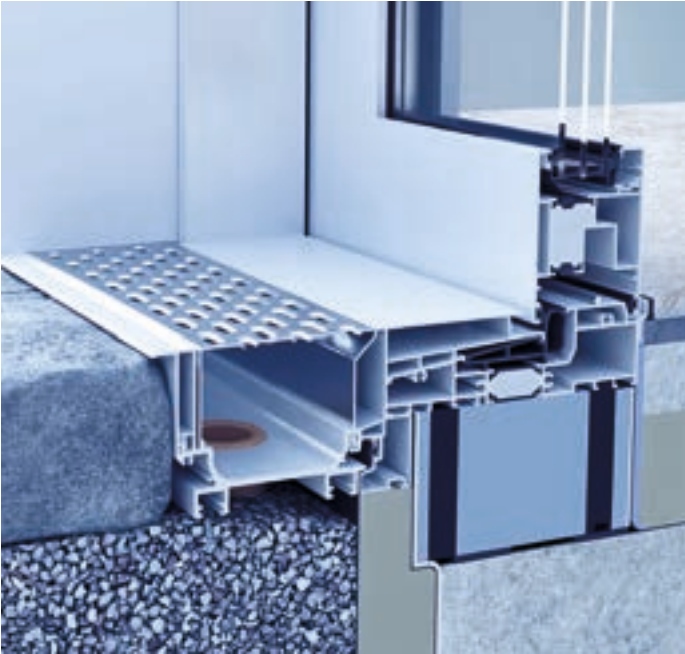

heroal propose des solutions tous systèmes confondus pour toutes les grandes ouvertures de la gamme de produits de portes coulissantes d'entrée, de fenêtre et à levage.

Les solutions de seuil heroal développées pour les portes coulissantes à levage répondent aux exigences légales en matière d'accessibilité aux handicapés grâce à l'intégration professionnelle des éléments de construction.

Pour mettre en œuvre dans les règles des seuils sans obstacle dans la zone des éléments coulissants à levage et protéger en même temps des dommages dus à l'humidité à l'intérieur, il faut prendre des mesures particulières.

L'utilisation du système de drainage heroal DS, qui évacue en continu les eaux de surface accumulées, serait une possibilité.

Outre la quantité de pluie prévue, le revêtement extérieur est également un facteur important dans le choix du bon système de drainage afin de planifier les mécanismes de drainage appropriés de l'eau. La grande variété de combinaison entre les systèmes heroal assure une sécurité de planification aussi bien pour les propriétaires de bâtiments, les architectes que pour les installateurs.

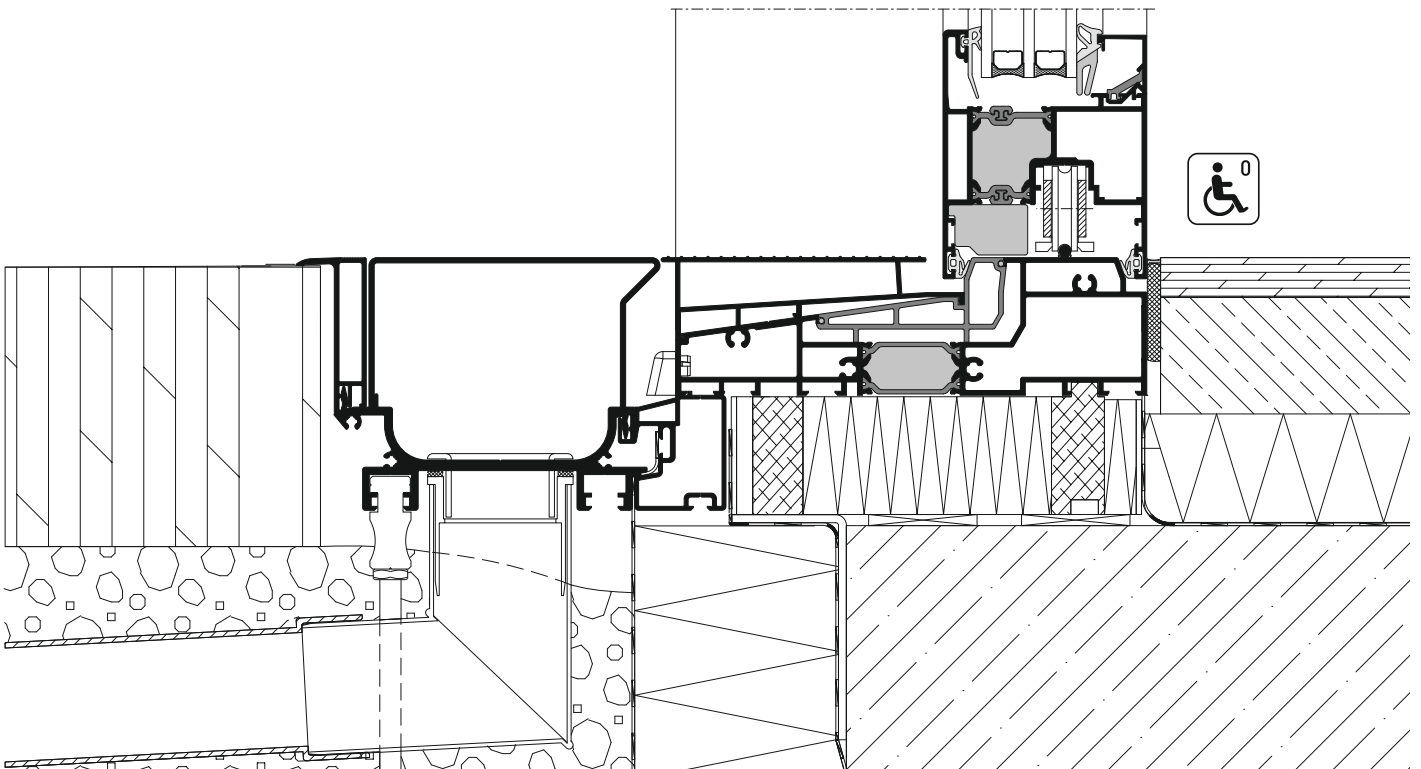

heroal S 77, zéro barrière selon la norme DIN 18040, vue en coupe

Technologie de ferrure heroal

Pour un confort d'utilisation optimal



Panneau de commande pour moteur d'entraînement heroal SF Drive

Les portes coulissantes à levage modernes avec de larges baies vitrées permettent certes de laisser entrer la lumière dans vos pièces, mais sont difficiles à ouvrir et à fermer manuellement, en raison du poids d'ouvrant souvent élevé. Pour un fonctionnement sans effort et en toute sécurité, un mécanisme d'entraînement motorisé est donc le complément idéal. Le système d'entraînement heroal SF Drive, qui est entièrement intégré dans les profils, permet un fonctionnement particulièrement confortable et presque silencieux : il suffit d'appuyer sur un bouton. Il peut aussi sur demande être actionné via une télécommande radio ou une application de smartphone.

Pour un fonctionnement en toute sécurité, même en cas de coupure de courant, les moteurs sont alimentés par deux batteries. Le mécanisme de commande sensible du SF Drive détecte les obstacles et garantit un arrêt de l'ouvrant (pendant la fermeture ou l'ouverture) à la moindre résistance. Ceci garantit une protection efficace pour empêcher que des personnes soient coincées ou des objets endommagés.

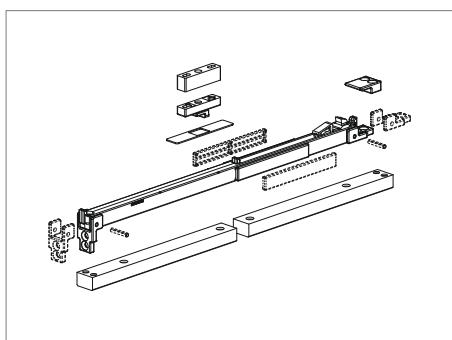

heroal Easy Move

L'amortisseur d'insertion Easy Move caché permet d'ouvrir et de fermer automatiquement en douceur, de manière silencieuse et contrôlée les ouvrants coulissants à levage et offre une sécurité supplémentaire et un confort élevé, en particulier pour les poids d'ouvrant élevés. Easy Move peut être utilisé jusqu'à un poids d'ouvrant maximal de 400 kg.

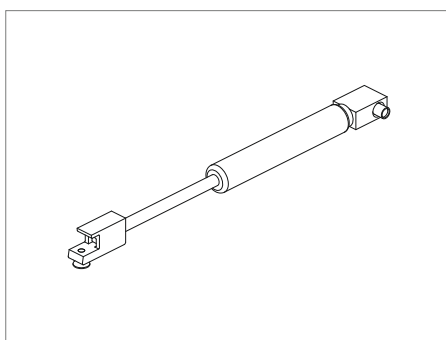

Amortisseur de poignée

Les ouvrants coulissants lourds peuvent être facilement actionnés via l'amortisseur de poignée. Il permet de baisser l'ouvrant facilement et sans à-coups et de contrôler les mouvements de la poignée. Le montage est recommandé pour les poids d'ouvrant à partir de 100 kg.

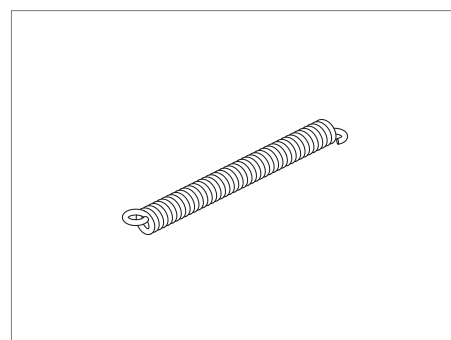

Ressort de traction

Le ressort de traction réduit de manière significative les forces de manœuvre sur la poignée et doit être utilisé à partir de 200 kg de poids d'ouvrant pour relever facilement l'ouvrant coulissant.

Technologie de fabrication heroal

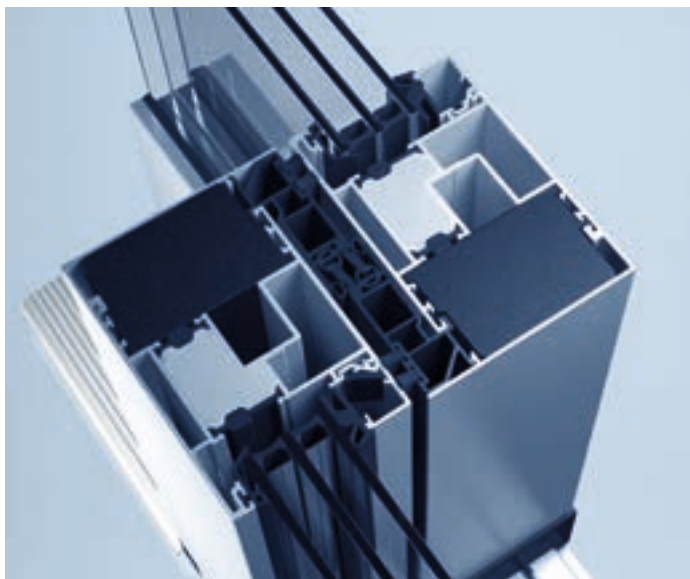

heroal S 77 HI, bord central avec quatre niveaux d'étanchéité et coupe-vent

Technologie de bord central heroal

heroal développe des solutions novatrices. Notre technologie de bord central pour le système heroal S 77 est synonyme de stabilité et de stabilité maximales. Avec quatre niveaux d'étanchéité et coupe-vent (windstop), elle garantit une étanchéité optimale aux joints et à la pluie battante. Ceci est nécessaire parce que le bord central comme pièce de construction relie divers composants du système coulissant à levage. C'est là que les forces doivent résister aux sollicitations du bord central. heroal a développé une technologie innovante pour optimiser ce lien dans le système, voire le développer pour en faire la force du système coulissant à levage.

Technologie de composite heroal

Les systèmes coulissants à levage heroal offrent, grâce à trois étapes de production innovantes, une protection efficace contre l'effet bimétallique dans lequel de grandes différences de température entre l'intérieur et l'extérieur provoquent des déformations au niveau du dormant d'ouvrant.

En revanche, les ouvrants coulissants à levage peuvent être modifiés a posteriori avec une scie sauteuse normale. Les coupes qui ne sont pas tout à fait propres sont recouvertes entièrement et parfaitement par le ressort d'insertion.



Étape 1 : Pour prévenir les effets considérables des écarts de température sur le fonctionnement et l'apparence des éléments coulissants à levage, un profilé composé anti-distorsion breveté a été mis au point. Il protège le profilé des forces de cisaillement néfastes. Ce composé est constitué d'une traverse d'isolation enroulée et d'un ressort d'insertion.



Étape 2 : Les ouvrants coulissants à levage sont dans un premier temps découpés, fraisés et percés. Avant d'enfoncer ou de goupiller l'ouvrant, le ressort d'insertion est retiré des profilés d'ouvrant. Ensuite, la traverse d'isolation est séparée dans des parties du profilé d'ouvrant avec un outil développé à cet effet.



Étape 3 : Les ressorts d'insertion sont remis en place. Le profilé composé reste partiellement intact et les forces de cisaillement ne peuvent pas être transférées au système d'entraînement et au cylindre de serrure. Dans la zone du composé séparé, le profilé se comporte comme un profil avec un composé conventionnel, retenu par le ressort d'insertion avec des forces de traction transversales, qui se produisent, par exemple lors d'une tentative de cambriolage.

Caractéristiques du système et des performances

Dimensions du système

Désignation		heroal S 77		heroal S 77 HI		heroal S 77 SL		heroal S 57	
Profondeur des profilés [mm]	Profilés de dormant	178/279		178/279		202		125/193	
	Profilés d'ouvrant	77		77		77		57	
	Profilés de traverse	72		72		72		57	
Largeur visible de profilé [mm]	Profilés de dormant	40/52/63		40/52/63		30/40		30/41/48	
	Profilés d'ouvrant	94	104	94	104	104		90	100
	Profilés de traverse	74-104		74-104		74-104		84/104	
Épaisseur du verre/du panneau [mm] max.	Bord central	114	124	114	124	104		100	110
	Vitrage d'ouvrant	52		52		52		42	
	Vitrage de dormant	-		-		52		-	
Support en verre [mm]	18		18		18		16		
Poids d'ouvrant max. [mm]	150	400	150	400	400		150	250	
Hauteur d'ouvrant max. [mm]	3000		3000		3000		2100		

Propriétés du système

Isolation thermique [W/m²K]	U _r ¹⁾	≥3,0	≥2,9	≥2,2	≥2,1	≥2,1	≥3,2
	U _w ²⁾	≥1,1	≥1,2	≥1,0	≥1,0	≥0,82	≥1,3
Perméabilité à l'air	DIN EN 12207	4		4		4	
Étanchéité à la pluie battante	DIN EN 12208	9A		9A		9A	
Résistance au vent	DIN EN 12210	C3/B3		C3/B3		C3/B3	
Classe d'isolation phonique (IP)	DIN EN ISO 717-1	1-3		1-3		3	
Résistance à l'effraction	DIN V ENV 1627	RC 2		RC 2		RC 2	

Types d'ouverture et conception

Nombre de chemins de roulement en acier inoxydable	1 canal (monorail)	-	-	•	-
	2 canaux (2 rails)	•	•	-	•
	2 canaux (3 rails)	•	•	-	•
Nombre maximum d'ouvrants mobiles		6	6	2	6
Accessibilité aux handicapés (zéro barrière)		•	•	•	-
Système de drainage heroal DS		•	•	•	-
Angle tout verre/coin d'ouvrant pour l'ouverture		-	-	•	-
Intégration en façade		•	•	•	•

1) selon la norme EN ISO 10077-2, valeur moyenne des combinaisons de dormants

2) selon la norme DIN EN 12567-1 déterminée sur un élément présentant les dimensions 3500x2180 mm

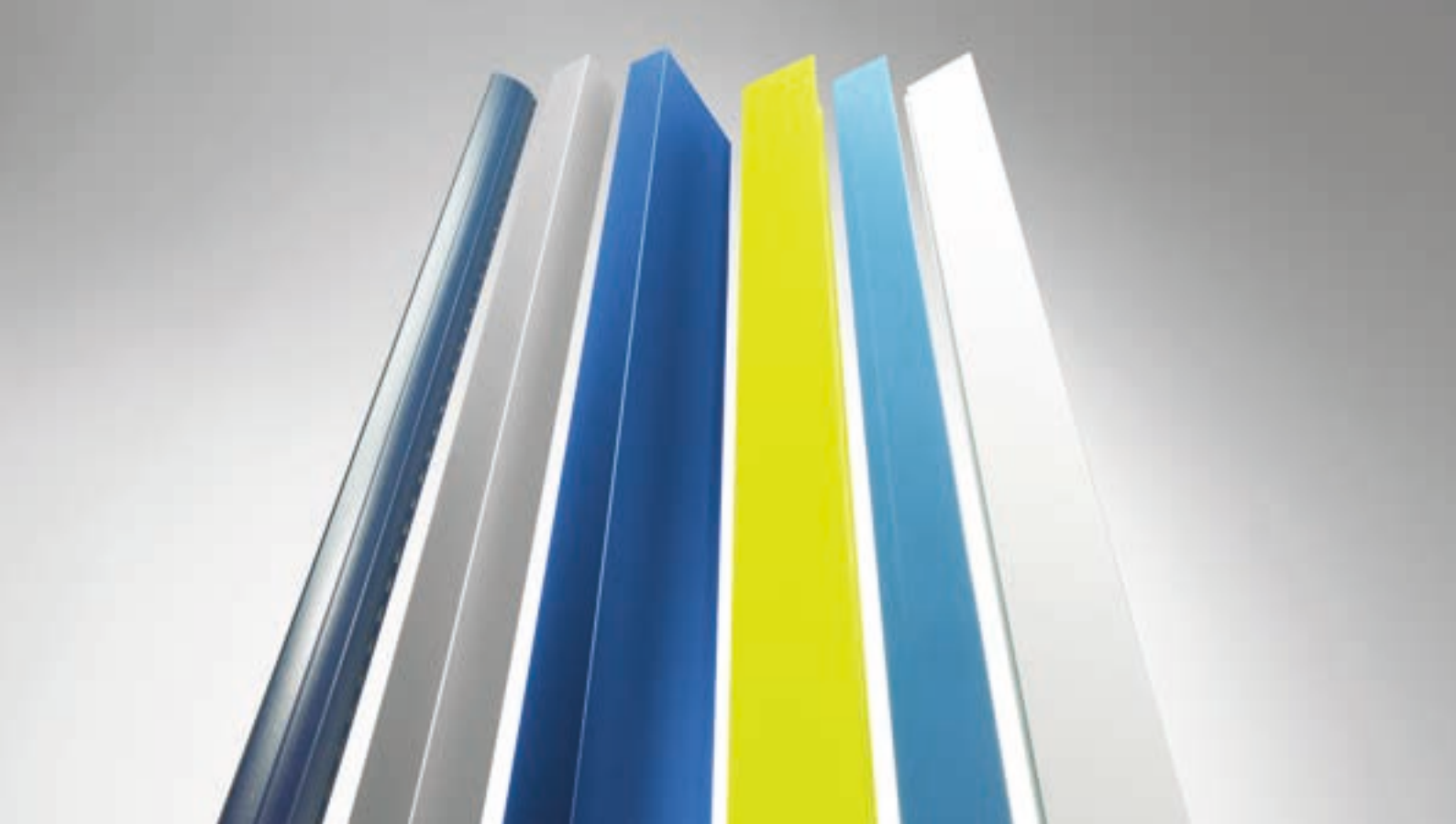

Surfaces heroyal

Le revêtement de surface fait partie intégrante des composantes des systèmes heroyal. heroyal propose des systèmes parfaitement adaptés les uns aux autres dans les domaines des fenêtres, des portes, des façades, des portes et des volets roulants, ainsi que de la protection solaire. Le revêtement à poudre hwr heroyal de haute qualité est appliqué par nos propres installations de revêtement. La certification de revêleur agréé « Offizieller GSB-Premium-Beschichter » décernée par l'association GSB-International et le label de qualité Qualicoat attestent de notre compétence de leadership en la matière. Outre un revêtement à poudre, heroyal propose à ses clients des surfaces anodisées et des revêtements à film. Les volets roulants sont recouverts d'une laque épaisse double couche. heroyal livre toute sa gamme de produits directement au départ de l'usine et garantit ainsi à ses partenaires des délais de livraison très courts.

Nos services s'adaptent à vos souhaits et à vos besoins

heroyal propose non seulement une gamme complète de systèmes avec des produits parfaitement adaptés les uns aux autres, mais aussi le service client reconnu pour être le plus efficace et le plus performant du secteur, basé sur une adaptation cohérente en fonction des exigences, des souhaits et des besoins des clients. Le concept du service heroyal repose non seulement sur une équipe de collaborateurs parfaitement formés, mais aussi sur une production « made in Germany » optimisée pour économiser les ressources énergétiques et assurer des niveaux de fabrication et une sécurité des processus uniques, garantissant aux installateurs, aux architectes et aux maîtres d'ouvrage une qualité de produit optimale pour une construction durable, économique et à forte valeur ajoutée. Pour ce faire, heroyal s'appuie sur un centre logistique d'une surface d'environ 40000 m² et sur sa propre flotte de poids lourds. La gamme de services de heroyal est complétée par le centre de tests mis à la disposition des clients – incluant le banc d'essai air-eau-vent certifié par l'institut ift Rosenheim – pour le contrôle des volets roulants, des portes roulantes, des protections solaires, des fenêtres, des portes et des façades. heroyal est en outre la seule société du secteur à offrir à ses clients son propre service performant de pliage et de coupage de profilés.



heroal – le fabricant de systèmes en aluminium

heroal figure parmi les entreprises leaders dans la fabrication de systèmes en aluminium. Elle développe et produit des systèmes parfaitement adaptés les uns aux autres pour fenêtres, portes, façades, volets roulants, portes roulantes et protection solaire. La gamme de produits inclut également des volets battants et coulissants, des protections moustiquaires, ainsi que des auvents de terrasse et des abris pour voiture. De par la consommation d'énergie minimale lors de leur fabrication et des économies d'énergie maximales lors de leur utilisation, les solutions systèmes heroal contribuent de manière décisive à rendre possible une construction durable. Il s'y ajoute une extrême rentabilité lors de la mise en œuvre des systèmes et l'augmentation de la valeur des bâtiments.

Innovation, service, design et durabilité

La marque heroal est synonyme de solutions systèmes qui allient des innovations en phase avec la pratique, un service client connu pour être le meilleur du secteur, un design haut de gamme qui s'intègre parfaitement à toutes les architectures et une approche durable totale.

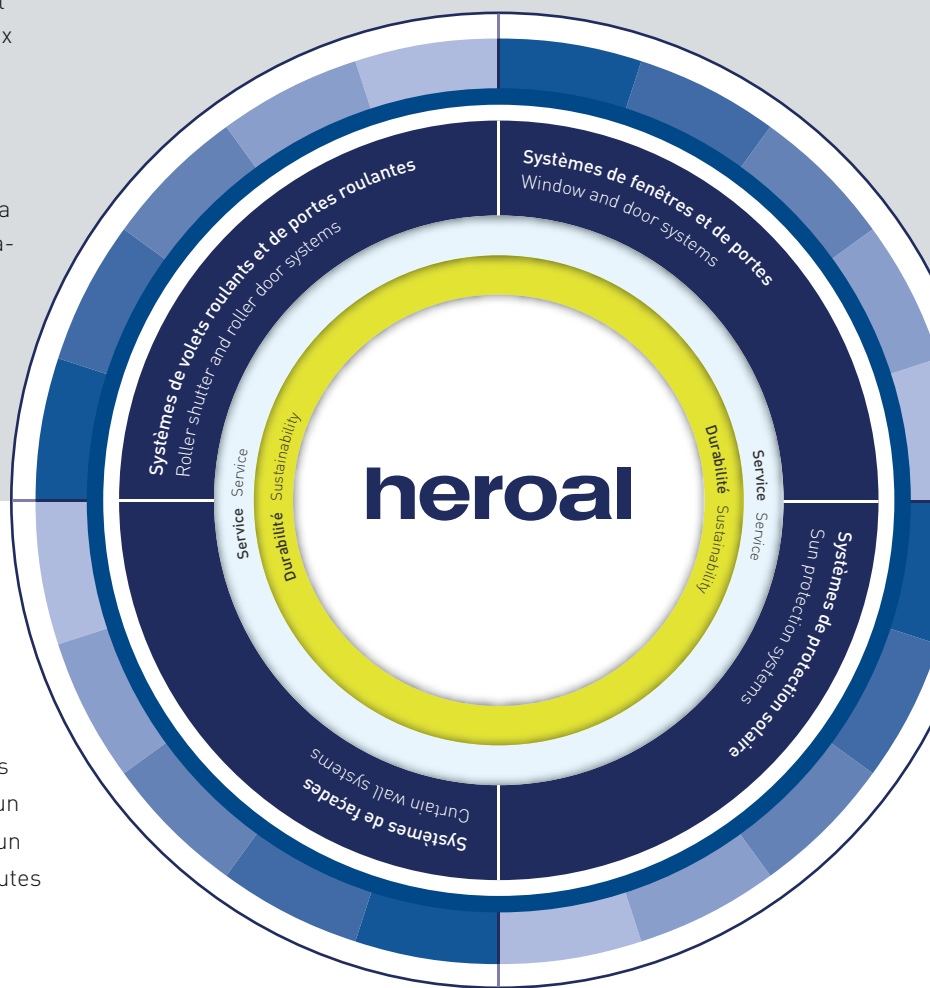

Volets roulants | Protection solaire | Portes roulantes | Fenêtres | Portes | Façades | Service

heroal – Johann Henkenjohann GmbH & Co. KG

Österwieher Str. 80 | 33415 Verl (Allemagne)

Tél. +49 5246 507-0 | Fax +49 5246 507-222

www.heroal.com